

aiwa

**COMPACT DISC STEREO SYSTEM
SISTEMA ESTEREO CON REPRODUCTOR DE DISCOS COMPACTOS
CHAINE STEREO AVEC LECTEUR DE DISQUES COMPACTS**

NSX-A959

**OPERATING INSTRUCTIONS
MANUAL DE INSTRUCCIONES
MODE D'EMPLOI**

En (English)

E (Español)

F (Français)

For assistance and information,
call toll Free 1-800-BUY-AIWA.
(United States and Puerto Rico)

WARNING

TO REDUCE THE RISK OF FIRE OR ELECTRIC SHOCK, DO NOT EXPOSE THIS APPLIANCE TO RAIN OR MOISTURE.

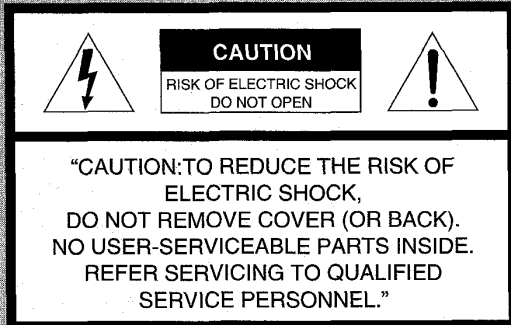

Explanation of Graphical Symbols:



The lightning flash with arrowhead symbol, within an equilateral triangle, is intended to alert the user to the presence of uninsulated "dangerous voltage" within the product's enclosure that may be of sufficient magnitude to constitute a risk of electric shock to persons.



The exclamation point within an equilateral triangle is intended to alert the user to the presence of important operating and maintenance (servicing) instructions in the literature accompanying the appliance.

NOTE

This equipment has been tested and found to comply with the limits for a Class B digital device, pursuant to Part 15 of the FCC Rules. These limits are designed to provide reasonable protection against harmful interference in a residential installation.

This equipment generates, uses, and can radiate radio frequency energy and, if not installed and used in accordance with the instructions, may cause harmful interference to radio communications. However, there is no guarantee that interference will not occur in a particular installation. If this equipment does cause harmful interference to radio or television reception, which can be determined by turning the equipment off and on, the user is encouraged to try to correct the interference by one or more of the following measures:

- Reorient or relocate the receiving antenna.
- Increase the separation between the equipment and receiver.
- Connect the equipment into an outlet on circuit different from that to which the receiver is connected.
- Consult the dealer or an experienced radio/TV technician for help.

CAUTION

Modifications or adjustments to this product, which are not expressly approved by the manufacturer, may void the user's right or authority to operate this product.

PRECAUTIONS

Read the Operating Instructions carefully and completely before operating the unit. Be sure to keep the Operating Instructions for future reference. All warnings and cautions in the Operating Instructions and on the unit should be strictly followed, as well as the safety suggestions below.

Installation

- 1 **Water and moisture** — Do not use this unit near water, such as near a bathtub, washbowl, swimming pool, or the like.
- 2 **Heat** — Do not use this unit near sources of heat, including heating vents, stoves, or other appliances that generate heat. It also should not be placed in temperatures less than 5°C (41°F) or greater than 35°C (95°F).
- 3 **Mounting surface** — Place the unit on a flat, even surface.
- 4 **Ventilation** — The unit should be situated with adequate space around it so that proper heat ventilation is assured. Allow 10 cm (4 in.) clearance from the rear and the top of the unit, and 5 cm (2 in.) from each side.
 - Do not place the unit on a bed, rug, or similar surface that may block the ventilation openings.
 - Do not install the unit in a bookcase, cabinet, or airtight rack where ventilation may be impeded.
- 5 **Objects and liquid entry** — Take care that objects or liquids do not get inside the unit through the ventilation openings.
- 6 **Carts and stands** — When placed or mounted on a stand or cart, the unit should be moved with care.
 - Quick stops, excessive force, and uneven surfaces may cause the unit or cart to overturn or fall.
- 7 **Condensation** — Moisture may form on the CD pickup lens when:
 - The unit is moved from a cold spot to a warm spot
 - The heating system has just been turned on
 - The unit is used in a very humid room
 - The unit is cooled by an air conditioner
 When this unit has condensation inside, it may not function normally. Should this occur, leave the unit for a few hours, then try to operate again.
- 8 **Wall or ceiling mounting** — The unit should not be mounted on a wall or ceiling, unless specified in the Operating Instructions.



Electric Power

- 1 **Power sources** — Connect this unit only to power sources specified in the Operating Instructions, and as marked on the unit.
- 2 **Polarization** — As a safety feature, some units are equipped with polarized AC power plugs which can only be inserted one way into a power outlet. If it is difficult or impossible to insert the AC power plug into an outlet, turn the plug over and try again. If it still does not easily insert into the outlet, please call a qualified service technician to service or replace the outlet. To avoid defeating the safety feature of the polarized plug, do not force it into a power outlet.

3 AC power cord

- When disconnecting the AC power cord, pull it out by the AC power plug. Do not pull the cord itself.
- Never handle the AC power plug with wet hands, as this could result in fire or shock.
- Power cords should be routed to avoid being severely bent, pinched, or walked upon. Pay particular attention to the cord from the unit to the power socket.
- Avoid overloading AC power plugs and extension cords beyond their capacity, as this could result in fire or shock.

4 Extension cord — To help prevent electric shock, do not use a polarized AC power plug with an extension cord, receptacle, or other outlet unless the polarized plug can be completely inserted to prevent exposure of the blades of the plug.

5 When not in use — Unplug the AC power cord from the AC power plug if the unit will not be used for several months or more. When the cord is plugged in, a small amount of current continues to flow to the unit, even when the power is turned off.

Outdoor Antenna

1 Power lines — When connecting an outdoor antenna, make sure it is located away from power lines.

2 Outdoor antenna grounding — Be sure the antenna system is properly grounded to provide protection against unexpected voltage surges or static electricity build-up. Article 810 of the National Electrical Code, ANSI/NFPA 70, provides information on proper grounding of the mast, supporting structure, and the lead-in wire to the antenna discharge unit, as well as the size of the grounding unit, connection to grounding terminals, and requirements for grounding terminals themselves.

Antenna Grounding According to the National Electrical Code

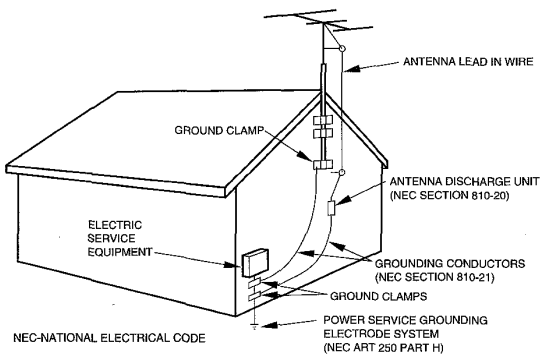

Maintenance

Clean the unit only as recommended in the Operating Instructions.

Damage Requiring Service

Have the units serviced by a qualified service technician if:

- The AC power cord or plug has been damaged
 - Foreign objects or liquid have gotten inside the unit
 - The unit has been exposed to rain or water
 - The unit does not seem to operate normally
 - The unit exhibits a marked change in performance
 - The unit has been dropped, or the cabinet has been damaged
- DO NOT ATTEMPT TO SERVICE THE UNIT YOURSELF.**

Owner's record

For your convenience, record the model number and serial number (you will find them on the rear of your set) in the space provided below. Please refer to them when you contact your Aiwa dealer in case of difficulty.

Model No.	Serial No. (Lot No.)
CX-NA959 U	
SX-WNA958	

TABLE OF CONTENTS

PRECAUTIONS	1
PREPARATIONS	
CONNECTIONS	3
REMOTE CONTROL	4
BEFORE OPERATION	5
SOUND	
RHYTHM PLAY FUNCTION-BEAT MASTER	6
AUDIO ADJUSTMENTS	7
GRAPHIC EQUALIZER (GEQ)	7
DSP SURROUND	8
RADIO RECEPTION	
MANUAL TUNING	10
PRESETTING STATIONS	10
CD PLAYING	
BASIC OPERATIONS	11
PROGRAMMED PLAY	12
TAPE PLAYBACK	
BASIC OPERATIONS	13
CONTINUOUS PLAY	14
RECORDING	
BASIC RECORDING	15
DUBBING A TAPE MANUALLY	16
DUBBING THE WHOLE TAPE	16
AI EDIT RECORDING	17
PROGRAMMED EDIT RECORDING	18
KARAOKE	
MICROPHONE MIXING	19
KARAOKE PROGRAM	20
CLOCK AND TIMER	
SETTING THE CLOCK	21
SETTING THE SLEEP TIMER	21
SETTING THE TIMER	22
OTHER CONNECTIONS	
CONNECTING OPTIONAL EQUIPMENT	23
LISTENING TO EXTERNAL SOURCES	23
GENERAL	
CARE AND MAINTENANCE	24
TROUBLESHOOTING GUIDE	24
SPECIFICATIONS	25
PARTS INDEX	Back cover

En

PREPARATIONS

CONNECTIONS

Check your system and accessories.

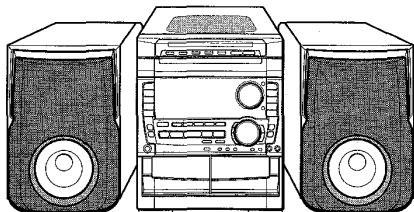

CX-NA959 Compact disc stereo cassette receiver
SX-WNA958 Front speakers

Remote control

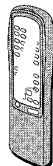

AM antenna



FM antenna



Operating Instructions, etc.

Before connecting the AC cord

The rated voltage of your unit shown on the rear panel is 120 V AC. Check that the rated voltage matches your local voltage.

IMPORTANT

- Connect the speakers, antennas, and all optional equipment first. Then connect the AC cord in the end.
- There are no differences between the front speakers. Both speakers can be connected as L (left) or R (right).

1 Connect the right speaker to the main unit.

- ① Connect the blue colored speaker cord to **SPEAKERS HIGH FREQ R** terminal.

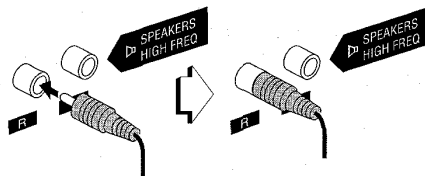

- ② Connect the speaker cord with the white stripe to the **SPEAKERS LOW FREQ R +** terminals and the black cord to the **-** terminal.

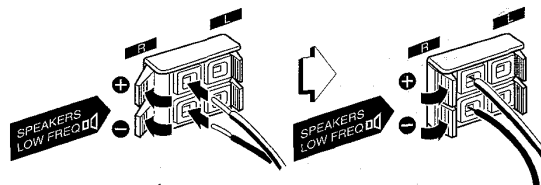

2 Connect the left speaker to the main unit.

- Connect the blue colored speaker cord to **SPEAKERS HIGH FREQ L** terminal, and another speaker cord to the **SPEAKERS LOW FREQ L** terminals in the same manner as step 1.

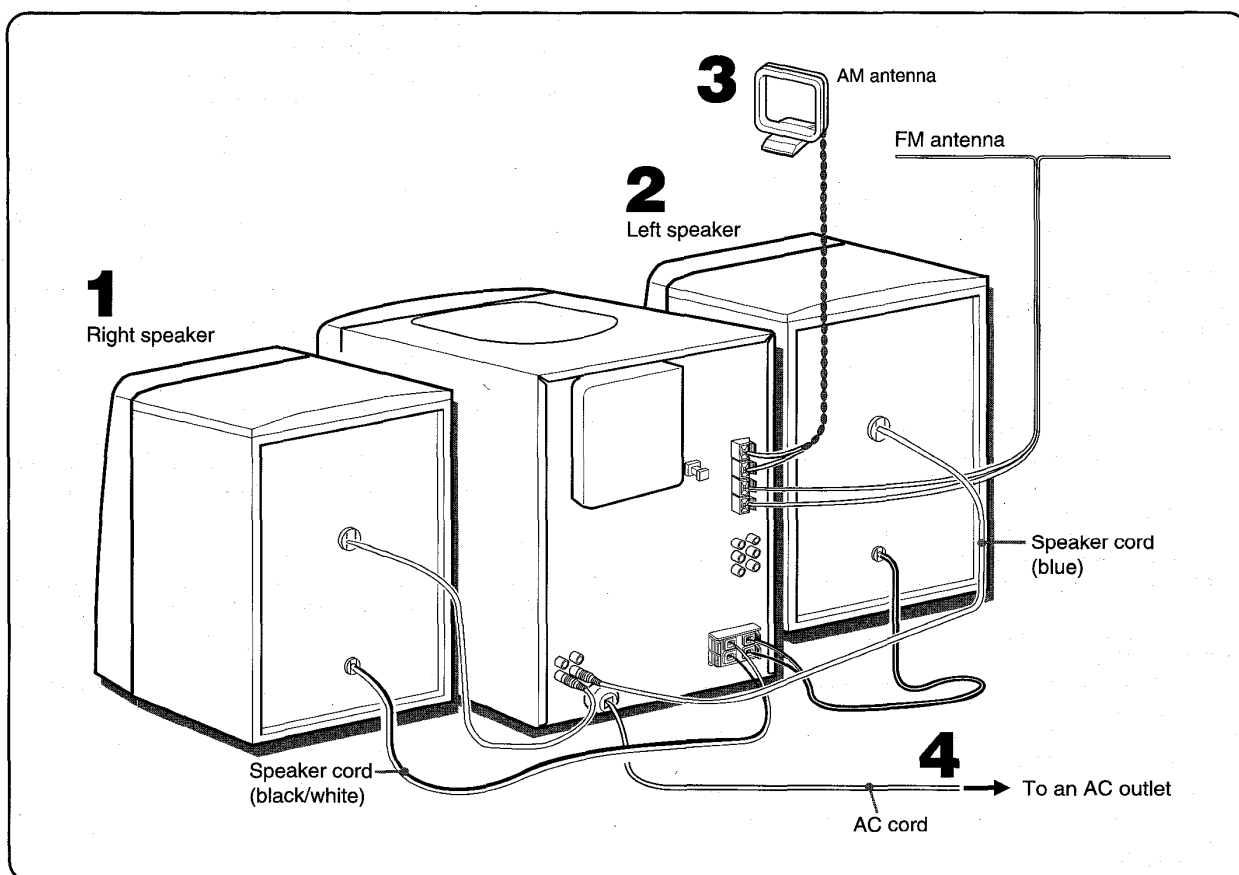

3 Connect the supplied antennas.

Connect the FM antenna to the **FM 75 Ω** terminals and the AM antenna to the **AM LOOP** terminal.

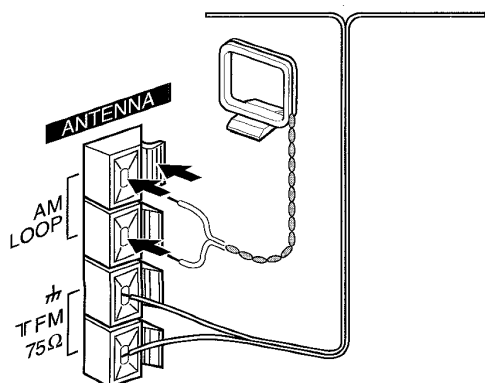

4 Connect the AC cord to an AC outlet.

To position the antennas

FM feeder antenna:

Extend this antenna horizontally in a T-shape and fix its ends to the wall.

AM loop antenna:

Position to find the best direction.

To stand the AM antenna on a surface

Fix the claw to the slot.

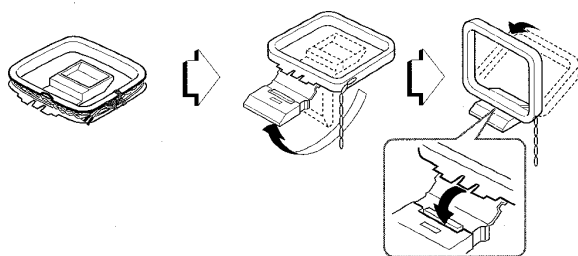

NOTE

- Be sure to connect the speaker cords correctly. Improper connections can cause short circuits in the **SPEAKERS** terminals.

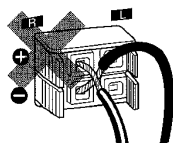

- Do not leave objects generating magnetism near the speakers.
- Do not bring the FM antenna near metal objects or curtain rails.
- Do not bring the AM antenna near other optional equipment, the stereo system itself, the AC cord or speaker cords, since noise will be picked up.
- Do not unwind the AM antenna wire.

CONNECTING AN OUTDOOR ANTENNA

For better FM reception, use of an outdoor antenna is recommended.

Connect the outdoor antenna to the **FM 75 Ω** terminals.

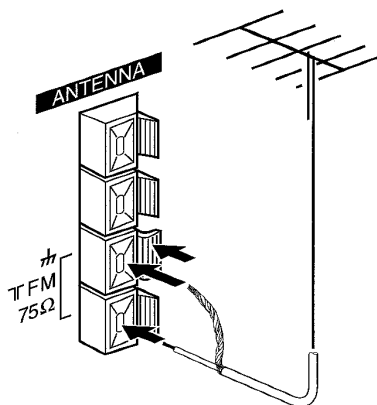

To connect other optional equipment → page 23.

REMOTE CONTROL

Inserting batteries

Detach the battery cover on the rear of the remote control and insert two size AA (R6) batteries.

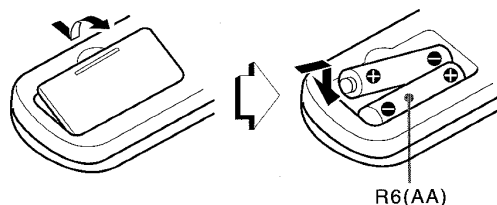

En

When to replace the batteries

The maximum operational distance between the remote control and the sensor on the main unit should be approximately 5 meters (16 feet). When this distance decreases, replace the batteries with new ones.

Using the remote control

The instructions in this manual refer mainly to the buttons on the main unit. Buttons on the remote control with the same names as those on the main unit can be used as well.

NOTE

- If the unit is not going to be used for an extended period of time, remove the batteries to prevent possible electrolyte leakage.
- The remote control may not operate correctly when:
 - The line of sight between the remote control and the remote sensor inside the display window is exposed to intense light, such as direct sunlight
 - Other remote controls are used nearby (those of a television, etc.)

BEFORE OPERATION

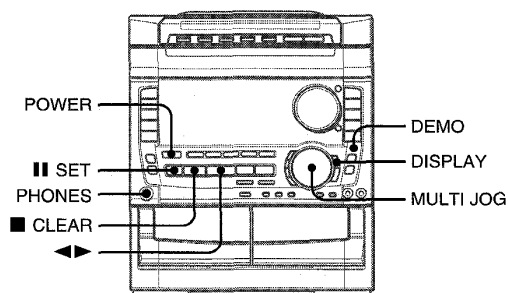

To turn the unit on

Press one of the function buttons (**TAPE, TUNER, VIDEO/AUX, CD, MD**).

Playback of the inserted disc or tape begins, or the previously tuned station is received (Direct Play Function).

POWER is also available.

When the unit is turned on, the disc compartment may open and close to reset the unit.

To turn the power off

Press **POWER**.

Illumination guides

Whenever one of the function buttons is pressed, the buttons for that operation light up or flash.

Flash windows

The windows on the top of the unit and the cassette decks light up or flash while the unit is being powered on.

To turn off the light of the top window, press **■** while pressing **CD**. To turn back on, repeat the above.

To turn off the light of the cassette decks, press **■** while pressing **TAPE**. To turn back on, repeat the above.

- Do not perform this operation during recording.

To dim the illumination of the display

- 1 Press **DISPLAY** twice so that "DIMMER" is displayed.
- 2 Within 4 seconds, turn **MULTI JOG** to select the dimmer mode as follows.

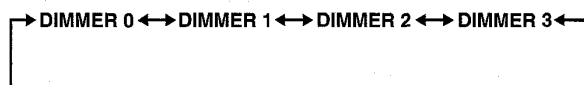

DIMMER 0: The normal display.

DIMMER 1: The illumination of the display is dimmer than usual.

DIMMER 2: The illumination of the display is dimmer than DIMMER 1.

DIMMER 3: The illumination of the display is dimmer than DIMMER 2, the spectrum analyzer and the illumination on the buttons light off.

Using the headphones

Connect headphones to **PHONES** with a stereo standard plug (ø6.3 mm, 1/4 inch).

No sound is output from the speakers while the headphones are plugged in.

Game Demo

When the AC cord is connected, the display window demonstrates the game Demo. When the power is turned on, the game Demo is overridden by the operation display. When the power is turned off, the game Demo is restored.

To cancel the game Demo

Press **DEMO**. To re-activate the game Demo, press **DEMO** again.

To play the game Demo

- 1 Press **DEMO**.
Three numbers on the display start to run.
 - 2 Press **■** once.
The number on the left side stops.
 - 3 Press **■** twice to stop the remaining two numbers.
 - 4 Press **◀▶** to start the number running again.
- You can enjoy the game Demo with game sound by pressing **DEMO** while the power is on.

Scoring:

20 points are given to start the game.

If all the numbers are equal, 50 points are added to the score.

If not equal, one point is subtracted.

If the gained points reach 9999, you win.

If the gained points fall to 0, you lose.

To reset the game Demo

Press **DEMO** twice, then press **◀▶**. The game starts again.

To mute the game sound

First, cancel the game Demo by pressing **DEMO**. Then, keep pressing **DEMO** until "♪ OFF" is displayed.

To restore the game sound, keep pressing **DEMO** again until "♪ ON" is displayed.

NOTE

- During playing the game Demo, **■** and **◀▶** are available only for the game Demo. Cancel the game Demo to use these buttons for the functions such as CD playing, etc.
- During the game Demo, some indicators unrelated with the actual operation light up on the display.
- To change the game sound, see "RHYTHM PLAY FUNCTION" on page 6.

To change the spectrum analyzer display

3 patterns of spectrum analyzer display can be shown. Press **DISPLAY** once to display the name of the spectrum analyzer, then turn **MULTI JOG** within 4 seconds to select the pattern.



The Multi Amplifier System equipped with your system

The Multi Amplifier System has two amplifiers with lefts and rights channels; one for middle-and-high frequency sound from 200 Hz to 20 kHz, the other for low frequency from 20 Hz to 200 Hz.

If both middle-and-high and low frequency sounds are output from one amplifier, middle-and-high frequency sound may be distorted. On the other hand, if each frequency sound is output from separate amplifier, each sound will be played back in good quality.

So, good quality sound will be played back with this Multi Amplifier System which has separate amplifiers for two frequency ranges.

RHYTHM PLAY FUNCTION-BEAT MASTER

You can enjoy music of CDs, tapes or etc. mixed with rhythm patterns programmed in the unit.

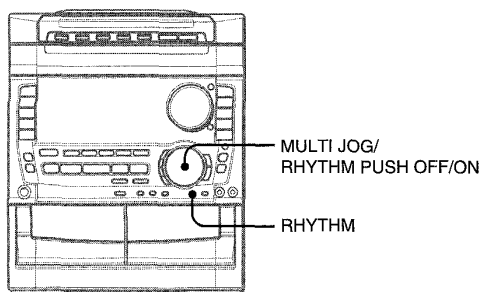

NOTE

- When the game Demo is selected, the rhythm tempo and rhythm volume level cannot be changed.
- The signal output from LINE OUT jack is affected with the rhythm play function.

TO SELECT A RHYTHM PATTERN

1 Press RHYTHM.

One of the rhythm patterns is displayed.

2 Turn MULTI JOG to select the desired rhythm pattern.

The rhythm pattern is displayed cyclically as follows.

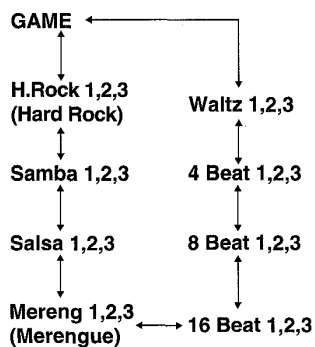

To change the tempo of the selected rhythm pattern

Press **RHYTHM** *once* while the selected rhythm pattern is displayed, then turn **MULTI JOG** to select the rhythm tempo. The rhythm tempo can be changed from 90 to 160.

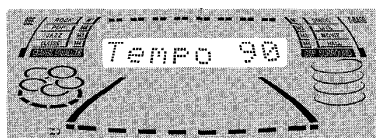

To change the volume level of the selected rhythm pattern
Press **RHYTHM** *twice* while the selected rhythm pattern is displayed, then turn **MULTI JOG** to select the volume level. The volume level can be changed from 1 to 4.

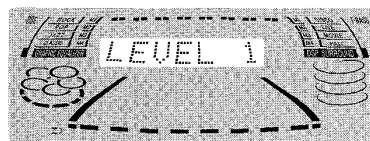

To cancel the rhythm play function

Press **RHYTHM PUSH OFF/ON**.

To restart the rhythm play function

Press **RHYTHM PUSH OFF/ON** again. The rhythm pattern selected last time starts.

* These voice wave data incorporated in this product are Yamaha Corporation's copyrightable property and we are licensed by Yamaha Corporation.

AUDIO ADJUSTMENTS

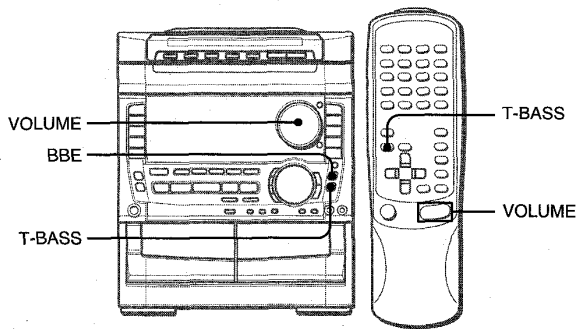

VOLUME

Turn **VOLUME** on the main unit, or press **VOLUME** on the remote control.

The volume level is displayed as a number from 0 to MAX (50). The volume level is automatically set to 20 when the power is turned off with the volume level set to 21 or more.

BBE SYSTEM

The BBE system enhances the clarity of high-frequency sound. It also enriches the KARAOKE function to make your voice sound clear and pleasant.

Press BBE.

Each time it is pressed, the level changes. Select one of the three levels, or the off position to suit your preference.

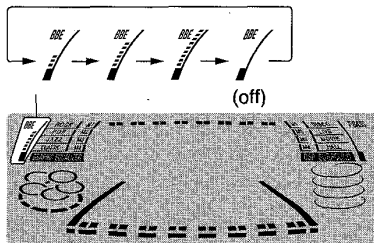

SUPER T-BASS SYSTEM

The T-BASS system enhances the realism of low-frequency sound.

Press T-BASS.

Each time it is pressed, the level changes. Select one of the three levels, or the off position to suit your preference.

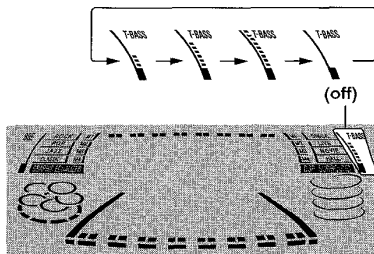

NOTE

Low frequency sound may be distorted when the T-BASS system is used for a disc or tape in which low frequency sound is originally emphasized. In this case, cancel the T-BASS system.

GRAPHIC EQUALIZER (GEQ)

SELECTING THE PROGRAMMED EQUALIZATION CURVE

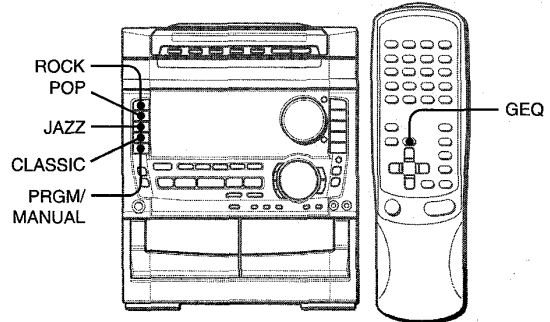

This unit provides four different programmed equalization curves.

ROCK: Powerful sound emphasizing treble and bass

POP: More presence in the vocals and midrange

JAZZ: Accented lower frequencies for jazz-type music

CLASSIC: Enriched sound with heavy bass and fine treble

Press **PRGM/MANUAL** so that one of the **PRGM** indicators is selected, and then press **ROCK**, **POP**, **JAZZ** or **CLASSIC**.

PRGM indicators

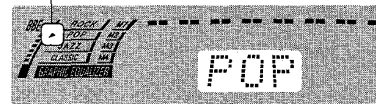

To cancel the selected mode

Press the selected button again. "GEQ OFF" is displayed.

To select the equalization curve with the remote control

Press **GEQ** repeatedly until the desired equalization curve is displayed.

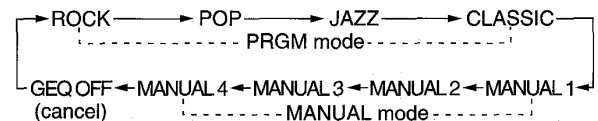

SETTING NEW EQUALIZATION CURVES MANUALLY

Up to four equalization curves can be stored as the manual modes M1-M4.

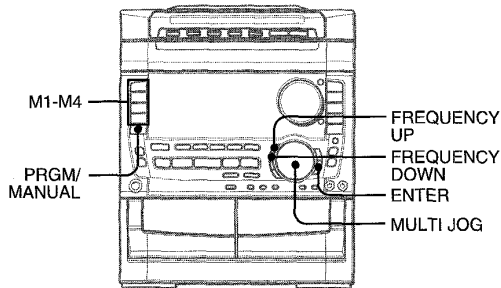

1 Press FREQUENCY UP or FREQUENCY DOWN to select a frequency.

The level indicator of the selected frequency flashes.

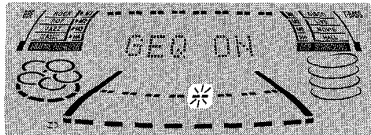

2 Turn MULTI JOG to adjust the level of the selected frequency.

3 Repeat steps 1 and 2 to make the desired equalization curve.

4 Within 4 seconds, press ENTER.

MEMORY is displayed for 8 seconds.

5 Within 8 seconds, press one of the graphic equalizer preset buttons M1-M4.

The equalization curve is stored.

The equalization curve has been memorised to M1.



To select a manual-preset GEQ

- 1 Press **PRGM/MANUAL** to select the manual mode. One of the **MANUAL** indicators is selected.
- 2 Press one of the graphic equalizer preset buttons **M1-M4**.

To cancel the selected mode

Press the selected button again. "GEQ OFF" is displayed.

DSP SURROUND

SOUND

The DSP (Digital Signal Processor) **SURROUND** adjusts the reverb level and delay time to give a resonant surround sound during playback, allowing you to enjoy the real sound presence of different environments.

This unit has been programmed with 4 different DSP **SURROUND** modes. You can also create and store up to 4 of your own surround settings.

SELECTING A PROGRAMMED DSP MODE

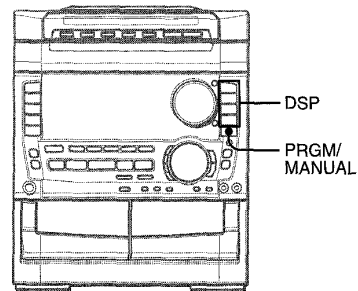

When you select the programmed DSP **SURROUND** mode, the sound presence of a disco (**DISCO**), live music performance (**LIVE**), movie theater (**MOVIE**) or concert hall (**HALL**) can be obtained.

Press **PRGM/MANUAL** so that one of the **PRGM** indicators is selected, then press one of the **DSP** buttons.

En

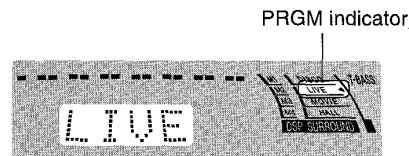

Equalization curves are selected automatically to match the DSP modes and can also be selected or turned off to suit your preference.

When the music source is monaural

Select **LIVE** or **MOVIE** to obtain a simulated stereo effect. When **DISCO** or **HALL** is selected, no sound will be heard from the surround speakers.

To cancel the selected mode

Press the selected **DSP** button again. "DSP OFF" is displayed.

SETTING A NEW DSP SURROUND SOUND MANUALLY

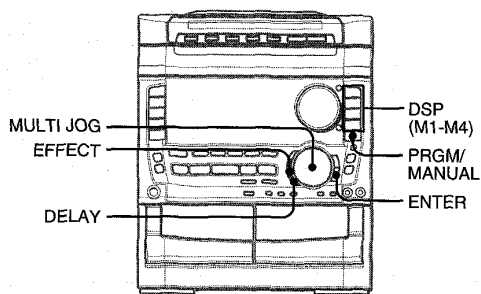

- 1 Select one of the elements to be set for a new DSP sound.

Delay time (TM)

Increasing the number in the display increases the delay time and surround effect.

Press **DELAY**.

0 ↔ 15 ↔ 20 ↔ 30 ↔ 50 ↔ 140

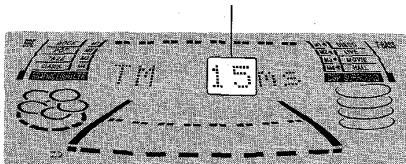

Feedback (FB)

Increasing the number in the display increases the echo effect. Press **EFFECT** twice.

FB OFF ↔ 1 ↔ 2 ↔ 3 ↔ 4 ↔ 5 ↔ 6 ↔ 7

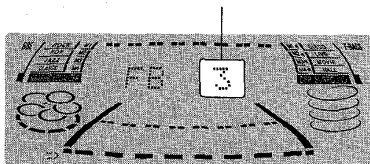

Input mode (IN L-R, IN L+R)

When "L+R" is displayed, the surround effect increases, especially in the center.

When "L-R" is displayed, it increases on the outside.

Press **EFFECT** once.

L-R ↔ L+R

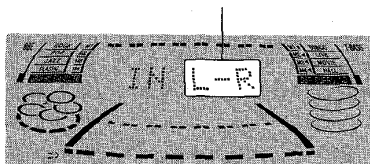

- 2 Within 8 seconds, turn MULTI JOG to select one of the levels of the selected element in step 1.
- 3 Repeat steps 1 and 2 to make the desired DSP sound.

- 4 Within 8 seconds, press **ENTER**.

"MEMORY" is displayed for 8 seconds.

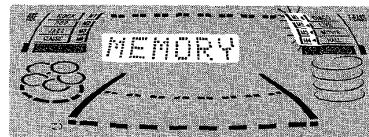

- 5 Within 8 seconds, press one of the DSP (M1-M4) buttons.

The new DSP sound is stored.

The DSP sound has been memorized to M1

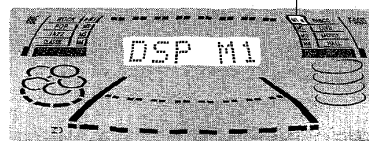

To select a manual-preset DSP

- 1 Press **PRGM/MANUAL** of DSP to select the manual mode. One of the **MANUAL** indicators is selected.
- 2 Press one of the **DSP (M1-M4)** buttons.

To cancel the selected mode

Press the selected **DSP** button again. "DSP OFF" is displayed.

NOTE

When the **MIC** or **ECHO** level is changed, the **DSP SURROUND** mode is automatically canceled.

RADIO RECEPTION

MANUAL TUNING

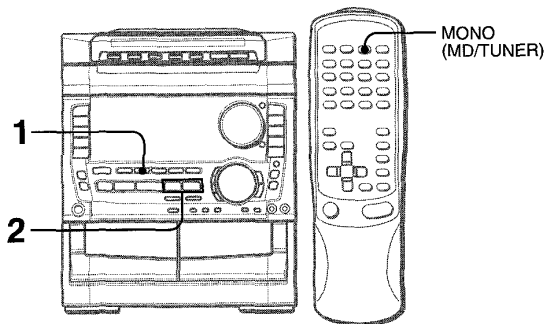

1 Press TUNER/BAND repeatedly to select the desired band, FM or AM.

When **TUNER/BAND** is pressed while the power is off, the power is turned on directly.

2 Press ◀◀ DOWN or ▶▶ UP to select a station.

Each time the button is pressed, the frequency changes. When a station is received, "TUNE" is displayed for 2 seconds. During FM stereo reception, ((Ⓜ)) is displayed.

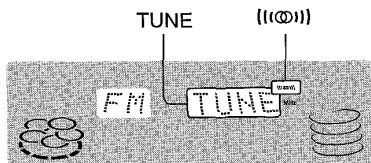

To search for a station quickly (Auto Search)

Keep ◀◀ **DOWN** or ▶▶ **UP** pressed until the frequency starts to change rapidly. After tuning in to a station, the search stops. To stop the Auto Search manually, press ◀◀ **DOWN** or ▶▶ **UP**.

- The Auto Search may not stop at stations with very weak signals.

When an FM stereo broadcast contains noise

Press **MONO** on the remote control so that "MONO" appears on the display.

Noise is reduced, although reception is monaural.

To restore stereo reception, press the button again so that MONO disappears.

To change the AM tuning interval

The default setting of the AM tuning interval is 10 kHz/step. If you use this unit in an area where the frequency allocation system is 9 kHz/step, change the tuning interval.

Press **POWER** while pressing **TUNER/BAND**.

To reset the interval, repeat this procedure.

NOTE

When the AM tuning interval is changed, all preset stations are cleared. The preset stations have to be set again.

PRESETTING STATIONS

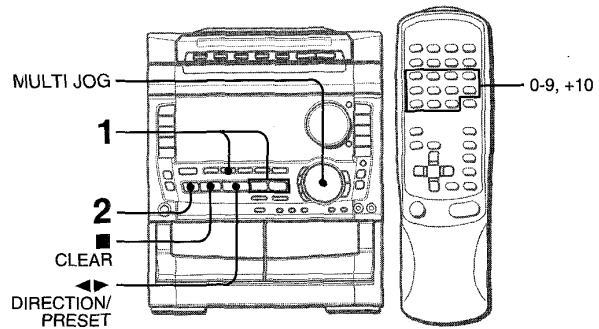

The unit can store a total of 32 preset stations. When a station is stored, a preset number is assigned to the station. Use the preset number to tune in to a preset station directly.

1 Press the TUNER/BAND to select a band, and press ◀◀ DOWN or ▶▶ UP to select a station.

2 Press ■ SET to store the station.

A station is assigned a preset number, beginning from 1 in consecutive order for each band.

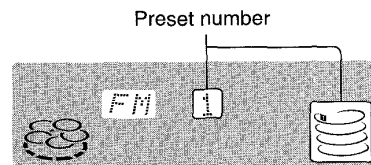

3 Repeat steps 1 and 2.

The next station will not be stored if a total of 32 preset stations for all the bands have already been stored.

PRESET NUMBER TUNING

Use the remote control to select the preset number directly.

1 Press TUNER/BAND to select a band.

2 Press numbered buttons 0-9 and +10 to select a preset number.

Example:

To select preset number 15, press **+10** and **5**.

To select preset number 20, press **+10**, **+10** and **0**.

Selecting a preset number on the main unit

Press **TUNER/BAND** to select a band. Then, press ◀◀ **DIRECTION/PRESET** repeatedly or turn **MULTI JOG**.

Each time **DIRECTION/PRESET** is pressed, the next higher number is selected.

To clear a preset station

Select the preset number of the station to be cleared. Then, press ■ **CLEAR**, and press ■ **SET** within 4 seconds.

The preset numbers of all other stations in the band with higher numbers are also decreased by one.

SOUND

RADIO RECEPTION

En

BASIC OPERATIONS

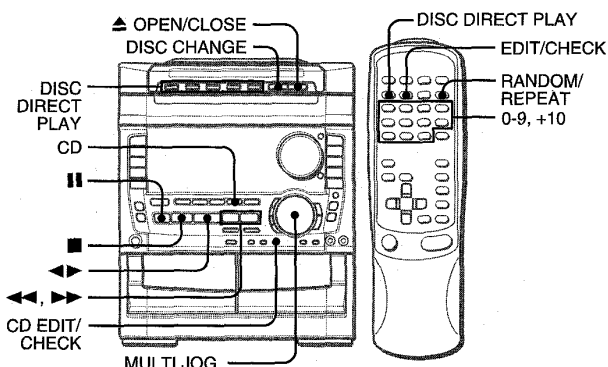

LOADING DISCS

Press **CD**, then press ▲ **OPEN/CLOSE** to open the disc compartment. Load disc (s) with the label side up.

To load one or two discs, place the disc(s) on the tray(s) in the direction of the arrows as illustrated.

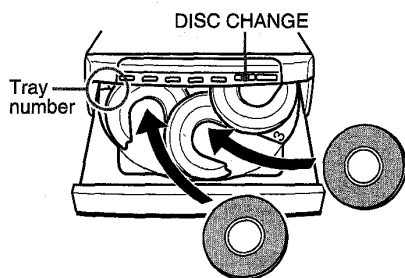

To load three to five discs, press **DISC CHANGE** to rotate the trays after placing two discs. Place the next disc on the empty tray. Each time **DISC CHANGE** is pressed, the trays rotate and one disc can be placed.

After placing the disc, press ▲ **OPEN/CLOSE** to close the disc compartment.

The display shows the information of the disc to be played.

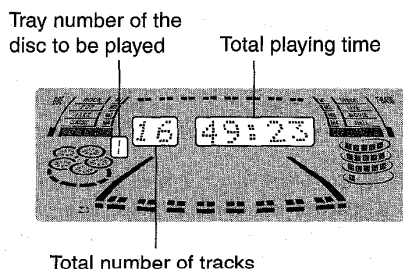

PLAYING DISCS

Load discs.

To play all discs in the disc compartment, press ◀▶.

All discs are played once.

Number of track being played Elapsed playing time

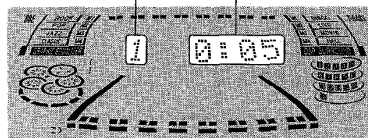

To play one disc only, press one of the **DISC DIRECT PLAY 1-5**.

The selected disc is played once.

To play with the remote control

Press **DISC DIRECT PLAY**, then press one of the numbered buttons 1-5 within 3 seconds to select a disc.

To stop play, press ■.

To pause play, press II. To resume play, press again.

To search for a particular point during playback, keep ◀◀ or ▶▶ pressed and release it at the desired point.

To skip to the beginning of a track during playback, press ◀◀ or ▶▶ repeatedly or turn **MULTI JOG**.

To remove discs, press ▲ **OPEN/CLOSE**.

You can only remove the two discs that face you. When the disc to be removed does not face you, press **DISC CHANGE** repeatedly.

To start play when the power is off (Direct Play Function)

Press **CD**. The power is turned on and play of the loaded disc(s) begins.

When ▲ **OPEN/CLOSE** is pressed, the power is also turned on and the disc compartment is opened.

To check the remaining time

Press **EDIT/CHECK** on the remote control during play. The amount of time remaining until all tracks finish playing is displayed.

To restore the playing time display, press **EDIT/CHECK** again.

When using the main unit, press **CD EDIT/CHECK** during play.

Selecting a track with the remote control

1 Press **DISC DIRECT PLAY**, then press one of the numbered buttons 1-5 within 3 seconds to select a disc.

2 Press numbered buttons 0-9 and +10 to select a track.

Example:

To select the 25th track, press +10, +10 and 5.

To select the 10th track, press +10 and 0.

The selected track starts to play and play continues to the end of that disc.

Replacing discs during play

While one disc is playing, the other discs can be replaced without interrupting play.

1 Press **DISC CHANGE**.

Two discs can be replaced.

2 Remove the discs and replace with other discs.

To replace the other two discs, press **DISC CHANGE** again.

3 Press ▲ **OPEN/CLOSE** to close the disc compartment.

NOTE

- While the disc compartment is opened with **DISC CHANGE**, do not press buttons other than **DISC CHANGE** or **▲ OPEN/CLOSE**. Doing so may cause malfunctions. In this case, reset the unit referring "To reset" on page 24.
 - When loading an 8-cm (3-inch) disc, make sure to put it onto the inner circle of the tray precisely. Otherwise, the disc may be damaged or the disc compartment will not open. If it does not open, please consult your Aiwa dealer for repair.
 - Do not place more than one compact disc on one disc tray.
 - Do not tilt the unit with discs loaded. Doing so may cause malfunctions.
 - When transporting the unit, remove the discs from the trays.
 - When replacing the discs during play, do not replace discs other than those facing you.
- If you place a disc on the empty right inner tray, and then press **▲ OPEN/CLOSE**, "ERROR" is displayed and the disc compartment may not close. Remove the disc on that tray.

Never place here.

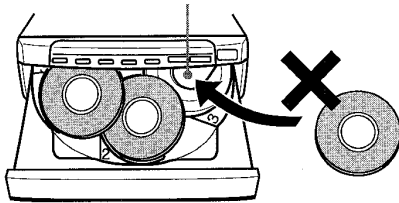

RANDOM/REPEAT PLAY

Use the remote control.

RANDOM play

All the tracks on the selected disc or on all the discs can be played randomly.

REPEAT play

A single disc or all the discs can be played repeatedly.

Press RANDOM/REPEAT.

Each time it is pressed, the function can be selected cyclically.

RANDOM play — RANDOM lights up on the display.

REPEAT play — lights up on the display.

RANDOM/REPEAT play — RANDOM and light up on the display

Cancel — RANDOM and disappear from the display.

To play all discs, press to start play.

To play a single disc, press **DISC DIRECT PLAY**, then press one of the numbered buttons **1-5** within 3 seconds to start play.

NOTE

During random play it is not possible to skip to the previously played track with the .

PROGRAMMED PLAY

Up to 30 tracks can be programmed from any of the inserted disc.

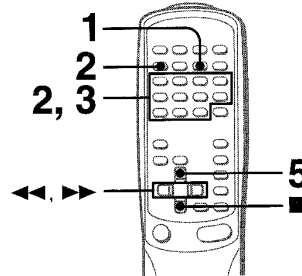

Use the remote control.

1 Press PRGM twice in stop mode.

PRGM indicator lights up on the display.

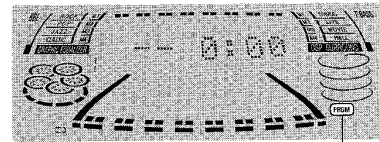

PRGM

- When **PRGM** is pressed once in step 1, the unit enters KARAOKE PROGRAM (page 20).

2 Press DISC DIRECT PLAY, then press one of the numbered buttons 1-5 within 3 seconds to select a disc.

Go to the next step when the tray stops rotating.

3 Press the numbered buttons 0-9 and +10 to program a track.

Example:

To select the 25th track, press **+10, +10** and **5**.

To select the 10th track, press **+10** and **0**.

Selected track number

Total number of selected tracks

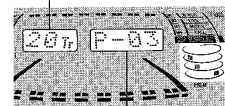

Program number

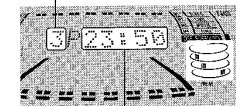

Total playing time of the selected tracks

4 Repeat steps 2 and 3 to program other tracks.

5 Press to start play.

To check the program

Each time or is pressed in stop mode, a disc number, track number, and program number will be displayed.

To clear the program

Press **CLEAR** in stop mode.

To add tracks to the program

Repeat steps 2 and 3 in stop mode. The track will be programmed after the last track.

To change the programmed tracks

Clear the program and repeat all the steps again.

To play the programmed tracks repeatedly

After programming the tracks, press **RANDOM/REPEAT** repeatedly until appears on the display.

NOTE

During programmed play, you cannot perform random play, checking the remaining time, and selecting a disc or track.

En

TAPE PLAYBACK

BASIC OPERATIONS

INSERTING TAPES

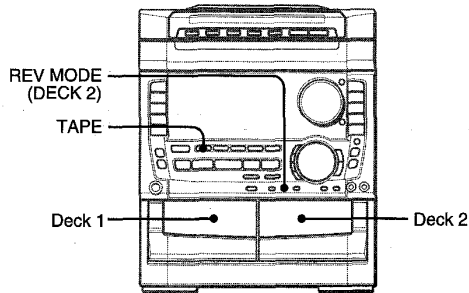

- On deck 1, tapes are always played back on both sides. On deck 2, you can select a reverse mode to play back one or both sides.
- Use Type I (normal), Type II (high/CrO₂) or Type IV (metal) tapes for playback.

Press **TAPE**, then press **▲ EJECT** to open the cassette holder.

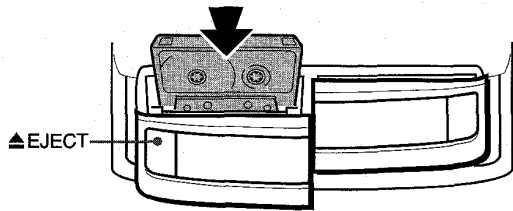

Insert a tape with the exposed side down. Push the cassette holder to close.

To select a reverse mode (deck 2 only)

Each time **REV MODE** is pressed, the reverse mode changes.

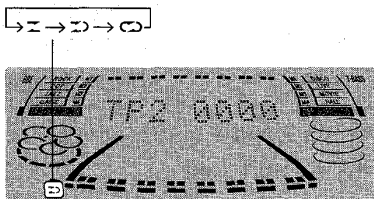

- To play one side only, select **I**.
- To play from front side to reverse side once only, select **II**.
- To play both sides repeatedly, select **III**.
- When tapes are loaded in both decks, **∞** on the display indicates Continuous Play.

PLAYING BACK A TAPE

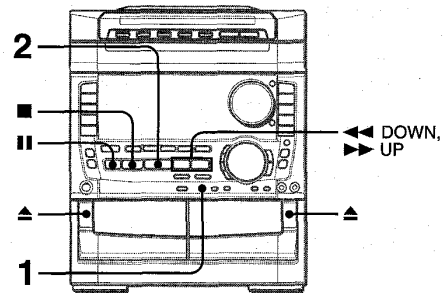

Insert a tape.

- 1 Press **DOLBY NR** to turn Dolby NR on or off to match the playback tape.

□□ NR

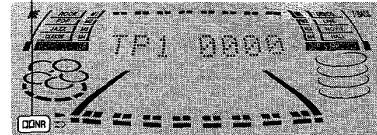

For tapes recorded with DOLBY NR, turn on **□□ NR**. For tapes recorded without DOLBY NR, turn off **□□ NR**.

- 2 Press **◀▶** to start play.

Playback side of the tape Tape counter

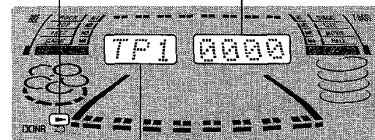

Playing deck number

- ▶: The front side is being played (forward).
- ◀: The back side is being played (reverse).

When tapes are loaded in both decks

Press **TAPE** first to select a deck. The selected deck number is displayed.

To stop play, press **■**.

To pause play (deck 2 only), press **II**. To resume play, press again.

To change the playback side, press **◀▶ DIRECTION/PRESET** in play or pause mode.

To fast forward or rewind, press **◀◀** or **▶▶** in stop mode. Then press **■** to stop the tape.

To start play when the power is off (Direct Play Function)

Press **TAPE**. The power is turned on and play of the inserted tape begins.

To set the tape counter to 0000

Press **■ CLEAR** in stop mode.

The counter is also set to 0000 when the cassette holder is opened.

MUSIC SENSOR

If there is a 4-second or longer blank between each track, a search for the beginning of the current or next track during playback can be done easily.

When ► of ◀► button is flashing, press ►► to move to the next track or ◀◀ to move to the beginning of the current track.

When ◀ of ◀► button is flashing, press ◀◀ to move to the next track, or ►► to move to the beginning of the current track.

The search function may not be able to detect tracks under the following conditions:

- Blanks of less than 4 seconds between tracks
- Noisy blanks
- Long passages of low-end sound
- Low overall recording levels

CONTINUOUS PLAY

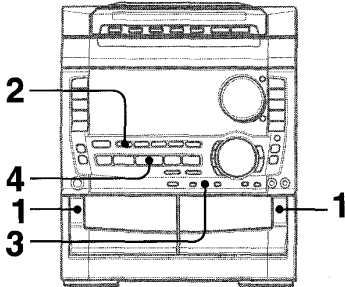

After playback on one deck finishes, the tape in the other deck will start to play without interruption.

- 1 Insert tapes into deck 1 and deck 2.**
- 2 Press TAPE/DECK1/2 to select the deck to be played back first.**
- 3 Press REV MODE to select ◀◀.**
- 4 Press ◀► to start playback.**
Playback continues until ■ is pressed.

About cassette tapes

- **To prevent accidental erasure,** break off the plastic tabs on the cassette tape after recording with a screwdriver or other pointed tool.

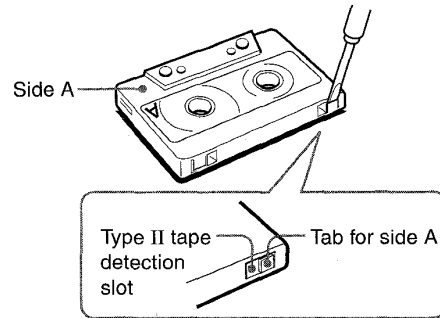

To record on the tape again, cover the tab openings with adhesive tape, etc. (On Type II tapes, take care not to cover the Type II tape detection slot.)

- **120-minute or longer tapes** are extremely thin and easily deformed or damaged. They are not recommended.
- **Take up any slack in** the tape with a pencil or similar tool before use. Slack tape may break or jam in the mechanism.

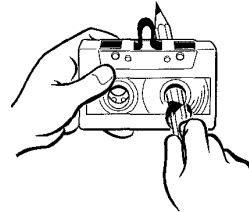

DOLBY NR system

The Dolby Noise Reduction system reduces tape hiss noise. For optimum performance when playing back a tape recorded with the DOLBY NR system, turn on the DOLBY NR system.

En

RECORDING

BASIC RECORDING

This section explains how to record from the tuner, CD player, or external equipment.

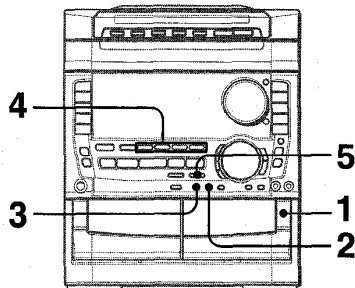

Preparation

- Set the tape to the point where recording will start.
- Use Type I (normal) and Type II (high/CrO₂) tapes for recording.

1 Insert the tape to be recorded on into deck 2.

Insert the tape with the side to be recorded on first facing out from the unit.

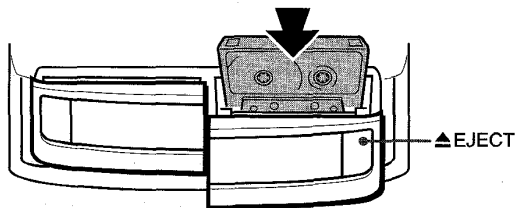

2 Press REV MODE to select the reverse mode.

To record on one side only, select Σ .
To record on both sides, select Σ) or (Σ).

3 Press DOLBY NR to turn Dolby NR on or off.

To record with DOLBY NR, turn on $\square\square$ NR.
To record without DOLBY NR, turn off $\square\square$ NR.

4 Press function (CD, TUNER, VIDEO/AUX or MD) and prepare the source to be recorded.

To record from a CD, press CD and load the disc(s).
To record from a radio broadcast, press TUNER and tune in to a station.
To record from a connected source, press VIDEO/AUX or MD and play.

5 Press ● REC/REC MUTE to start recording.

REC

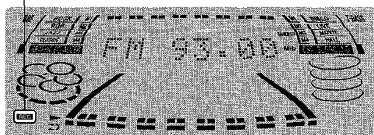

When the selected function is CD, playback and recording start simultaneously.

To stop recording, press ■.

To pause recording, press II. (Applicable when the source is TUNER, VIDEO/AUX or MD.) To resume recording, press again.

INSERTING BLANK SPACES

Insertion of 4-second blank spaces enables you to activate the Music Sensor function. (Applicable when the source is TUNER, VIDEO/AUX or MD.)

1 Press ● REC/REC MUTE during recording or while in recording pause mode.

REC on the display flashes for 4 seconds and the tape runs without recording. After 4 seconds, the deck enters the recording pause mode.

2 Press II to resume recording.

To insert a blank space of less than 4 seconds, press ● REC/REC MUTE again while REC is flashing.

To insert blank spaces of more than 4 seconds, after the deck enters recording pause mode, press ● REC/REC MUTE again. Each time the button is pressed, a 4-second blank space is added.

SOUND ADJUSTMENT DURING RECORDING

The output volume and tone (except BBE and Rhythm play function) of the speakers or headphones may be freely varied without affecting the level of the recording.

Recording with BBE

The desired source can be recorded with the BBE function to enhance the clarity of high-frequency sound. When playing back a tape recorded with BBE, it is recommended that BBE be set to off.

To erase a recording

Make sure the microphone is not connected to this unit and the Rhythm play function (page 6) is canceled.

1 Insert the tape to be erased into deck 2 and press TAPE/DECK 1/2 to display "TP 2".

2 Set the tape to the point where the erasure is to be started.

3 Set the reverse mode by pressing REV MODE.

4 Press ● REC/REC MUTE to start the erasure.

DUBBING A TAPE MANUALLY

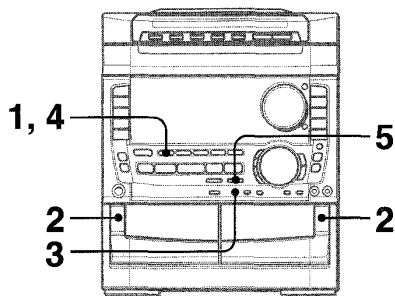

Preparation

- Set the tape to the point where recording will start.
- The reverse mode is automatically set to Σ . Note that recording will be done on one side of the tape only.

1 Press TAPE.

2 Insert the original tape into deck 1 and the tape to be recorded on into deck 2.

Insert the tapes with the sides to be played back or recorded on facing out from the unit.

3 Press DOLBY NR to turn off the Dolby NR.

$\square\square$ NR on the display goes out.

4 Press TAPE/DECK 1/2 to select deck 1.

"TP1" is displayed.

5 Press \bullet REC/REC MUTE to start recording.

Playing and recording start simultaneously.

To stop dubbing

Press \blacksquare .

To set the Dolby NR when playing back the dubbed tape

Press **DOLBY NR** and turn Dolby NR on or off to match the original tape.

DUBBING THE WHOLE TAPE

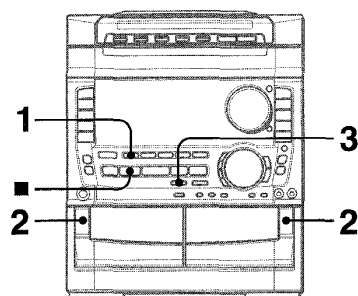

RECORDING

This function allows you to make exact copies of both sides of the original tape. The reverse side of both tapes will start simultaneously as soon as the longer tape has been reversed.

NOTE

- Dubbing does not start from a point halfway in the tape.
- The reverse mode is automatically set to Σ .
- The Dolby NR does not affect recording.

1 Press TAPE.

2 Insert the original tape into deck 1 and the tape to be recorded on into deck 2.

Insert each tape with the side to be played back or recorded on first facing out from the unit.

3 Press SYNCHRO DUBBING once or twice to start recording.

- ① For recording at normal speed, press it once to display NORM-DUB.
- ② For recording at high speed, press it twice to display HIGH-DUB.

①

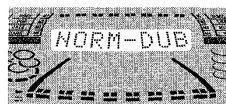

②



The tapes are rewound to the beginning of the front sides, and recording starts.

To stop dubbing

Press \blacksquare .

To set the Dolby NR when playing back the dubbed tape

Press **DOLBY NR** and turn Dolby NR on or off to match the original tape.

NOTE

- Recording does not start, if the erasure prevention tab on either side of the tape is broken off.
- If the leader segment of the tape to be recorded on is longer than that of the original tape, recording on the reverse side may stop midway through the recording. In this case, dub each side manually following the procedure in "DUBBING A TAPE MANUALLY".

En

AI EDIT RECORDING

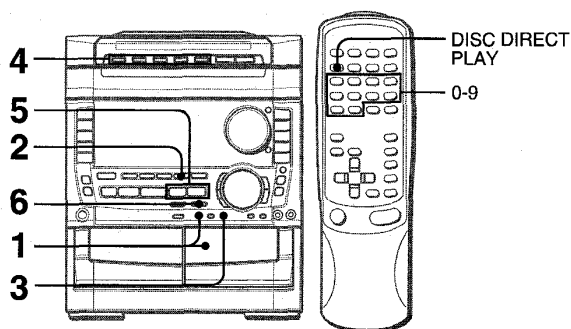

The AI edit function enables CD recording without worrying about tape length and track length. When a CD is inserted, the unit automatically calculates the total track length. If necessary, the order of tracks is rearranged so that no track is cut short. (AI: Artificial Intelligence)

NOTE

AI edit recording will not start from a point halfway into the tape. The tape must be recorded from the beginning of either side.

1 Insert the tape into deck 2, and press DOLBY NR to turn Dolby NR on or off.

Insert the tape with the side to be recorded on first facing out from the unit.

2 Press CD and load the disc(s).

3 Press CD EDIT/CHECK once.

"EDIT" lights up and "AI" flashes on the display.

When using the remote control, press EDIT/CHECK once.

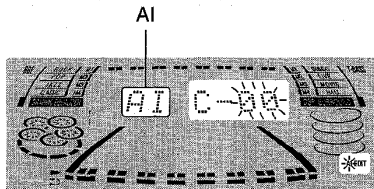

When "PRGM" is displayed, press CD EDIT/CHECK again.

4 Press one of the DISC DIRECT PLAY 1-5 to select a disc.

5 Press ◀ or ▶ to designate the tape length.

10 to 99 minutes can be specified.

In a few seconds, the microcomputer determines the tracks to be recorded on each side of the tape.

- The numbered buttons 0-9 or MULTI JOG are also available to designate the tape length.

Example: When using a 60-minute tape, press 6 and 0.

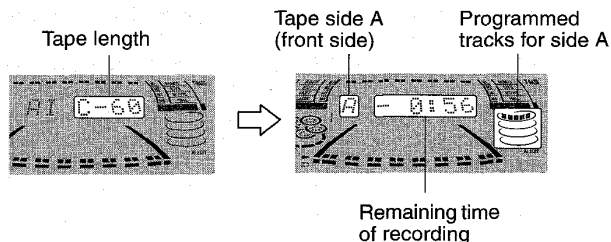

6 Press ● REC/REC MUTE to start recording.

The tape is rewound to the beginning of the front side, the lead segment is played through for 10 seconds, and recording starts. When recording on the front (side A) ends, recording on the back (side B) starts.

To stop recording

Press ■. Recording and CD play stop simultaneously.

To clear the edit program

Press ■ CLEAR twice so that "EDIT" disappears on the display.

To check the order of the programmed track numbers

Before recording, press CD EDIT/CHECK to select side A or B, and press ◀ or ▶ repeatedly or turn MULTI JOG.

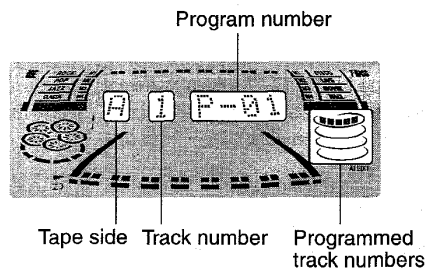

To add tracks from other discs to the edit program

If there is any time remaining on the tape after step 5, you can add tracks from other discs in the CD compartment.

- Press EDIT/CHECK on the remote control to select side A or B.
- Press DISC DIRECT PLAY, then press one of the numbered buttons 1-5 on the remote control within 3 seconds to select a disc.
- Press the numbered buttons on the remote control to select tracks.
AI goes out and PRGM starts flashing on the display.
A track which has a playing time longer than the remaining time cannot be programmed.
- Repeat steps 2 and 3 to add more tracks.

Time on cassette tapes and editing time

The actual cassette recording time is usually a little longer than the specified recording time printed on the label. This unit can program tracks to use the extra time. When the total recording time is a little longer than the tape's specified recording time after editing, the display shows the extra time (without a minus mark), instead of the time remaining on the tape (with the minus mark).

NOTE

- Recording is inhibited if the erasure prevention tab on either side of the tape is broken off.
- The edit function cannot be used with discs containing 31 tracks or more.

PROGRAMMED EDIT RECORDING

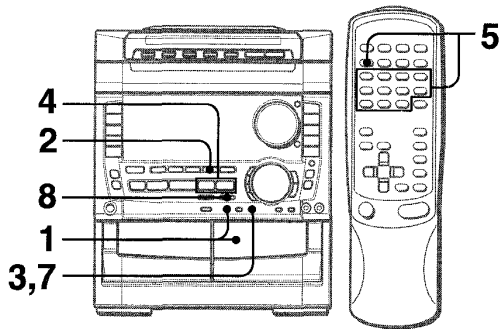

Programmed edit function enables CD recording while checking the remaining time on each side of the tape as the tracks are programmed.

NOTE

The programmed edit recording will not start from a point halfway in the tape. The tape must be recorded from the beginning of either side.

1 Insert the tape into deck 2, and press DOLBY NR to turn Dolby NR on or off.

Insert the tape with the side to be recorded on first facing out from the unit.

2 Press CD and load the disc(s).

3 Press CD EDIT/CHECK twice.

EDIT lights up and "PRGM" flashes on the display.

When using the remote control, press EDIT/CHECK twice.

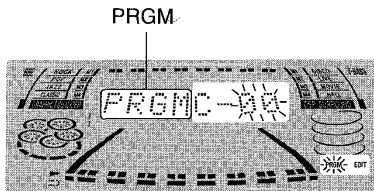

When "AI" is displayed, press CD EDIT/CHECK again.

4 Press ◀ or ▶ to designate the tape length.

10 to 99 minutes can be specified.

- The numbered buttons 0-9 or MULTI JOG are also available to designate the tape length.

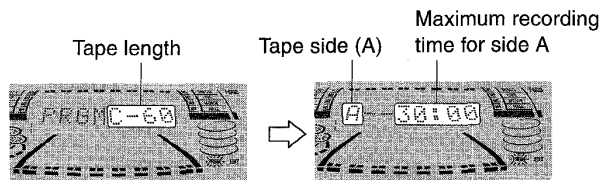

5 Press DISC DIRECT PLAY, then press numbered buttons 1-5 within 3 seconds on the remote control to select a disc. Then press numbered buttons 0-9 and +10 to program a track.

Example: To select the 10th track of disc 2, press DISC DIRECT PLAY and numbered button 2, then press numbered buttons +10 and 0.

6 Repeat step 5 for the rest of the tracks for side A.

A track whose playing time is longer than the remaining time cannot be programmed.

Selected track number

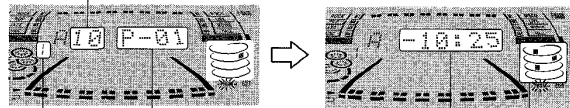

Selected disc number

Remaining time of side A

Programmed tracks

7 Press CD EDIT/CHECK to select side B and program the tracks for side B.

After confirming B on the display, repeat step 5.

Tape side B (reverse side)

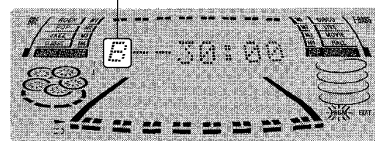

8 Press ● REC/REC MUTE to start recording.

The tape is rewound to the beginning of the front side, the lead segment is played through for 10 seconds, and recording starts. When recording on the front side (A) ends, recording on the back side (B) starts.

To stop recording

Press ■. Recording and CD play stop simultaneously.

To check the order of the programmed track numbers

Before recording, press CD EDIT/CHECK to select side A or B, and press ◀ or ▶ repeatedly or turn MULTI JOG.

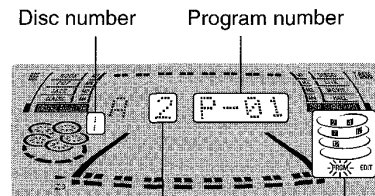

Disc number

Program number

Track number

Programmed track numbers

To change the program of each side

Press CD EDIT/CHECK to select side A or B, and press ■ CLEAR to clear the program of the selected side. Then program tracks again.

To clear the edit program

Press ■ twice so that "EDIT" disappears on the display.

NOTE

- Recording is inhibited if the erasure prevention tab on either side of the tape is broken off.
- The edit function cannot be used with discs containing 31 tracks or more.

RECORDING

En

KARAOKE

MICROPHONE MIXING

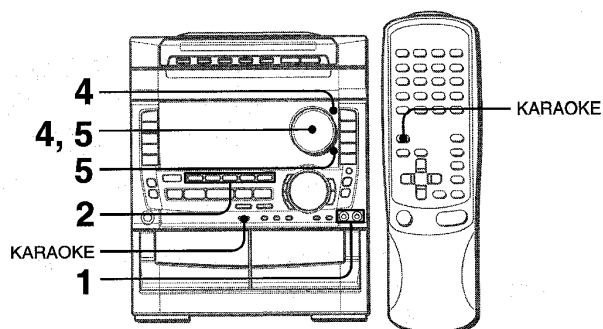

Two microphones (not supplied) can be connected to this unit, allowing you to sing along to music sources. Use microphones with mini plugs ($\varnothing 3.5$ mm, 1/8 inch).

1 Connect your microphones to MIC 1 and MIC 2 jacks.

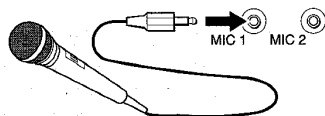

2 Press one of the function buttons to select the source to be mixed, and play the source.

3 Adjust the volume and tone of the source.

4 Press MIC and turn VOLUME within 4 seconds to adjust the microphone volume.

The microphone volume can be selected from 1 to MAX (7) or OFF (cancel).

The volume of both microphones is adjusted simultaneously.

5 Press ECHO and turn VOLUME within 4 seconds to adjust the echo level.

The echo level can be selected from 1 to MAX (7) or OFF (cancel).

To change the delay time of echo

Hold down **ECHO** while the echo is on.

"ECHO-L" (Long) and "ECHO-M" (Medium) are displayed alternately. At the desired position, release the button.

To record microphone sound mixed with source sound

Follow the procedure for recording from the sound source (see page 15).

SYNCHRO DUBBING cannot be used for mixing recording.

When not using the microphones

Set the microphone volume and echo level to OFF and remove the microphones from **MIC** jacks.

NOTE

- MIC and ECHO are reset to OFF automatically when the function is changed, one of the DSP SURROUND buttons is pressed, the power is turned off, or the AC cord is disconnected.
- When the MIC or ECHO level is changed, the DSP SURROUND mode is automatically canceled.

- If a microphone is held too near the speakers, a howling sound may be produced. In this case, hold the microphone away from the speakers, or decrease the microphone volume.
- If sound through the microphone is extremely loud, it may be distorted. In this case, decrease the microphone volume.

Recommended microphones

The use of unidirectional type microphones is recommended to prevent howling. Contact your local Aiwa dealer for details.

VOCAL FADER/MULTIPLEX FUNCTIONS

This unit can use discs or tapes as Karaoke sources.

Use the vocal fader function for ordinary discs or tapes.

Use the multiplex function for multi audio discs or tapes.

Press KARAOKE repeatedly to select the vocal fader or multiplex function.

Each time **KARAOKE** is pressed, one of these functions is selected cyclically.

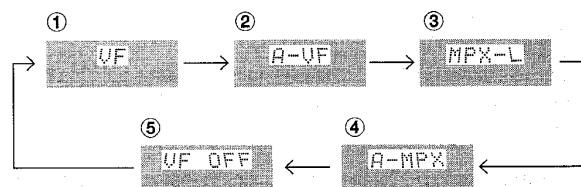

① Vocal Fader

The singer's voice becomes softer than the accompaniment.

② Auto Vocal Fader

The singer's voice becomes softer only while there is audio input through microphones.

③ Multiplex

The sound on the left channel is heard from both speakers, and the sound on the right channel is muted.

To hear the sound on the right channel, see below.

④ Auto Multiplex

The sound on the left channel is heard from both speakers, and the sound on the right channel is muted only while there is audio input through a microphone.

To hear the sound on the right channel, see below.

⑤ Cancel

To change the audible channel in Multiplex function

When Multiplex is selected, "MPX-L" is displayed for 3 seconds and changes to the selected function name. After the selected function name is displayed, **keep pressing KARAOKE** until "MPX-R" is displayed.

To return to the initial setting, select MPX-L.

When the power is turned off, MPX-L is restored.

To change the time lag setting in Auto Vocal Fader or Auto Multiplex function

The muted original singer's voice can be turned faster to the normal level.

When Auto Vocal Fader or Auto Multiplex is selected, "A-VF" or "A-MPX" is displayed for 3 seconds and changes to the selected function name. After the selected function name is displayed, **keep pressing KARAOKE** until "FAST" is displayed.

To return to the initial setting, select SLOW.

When the power is turned off, SLOW is restored.

NOTE

- The Karaoke functions may not operate correctly with the following kinds of CDs or tapes.
 - Those with monaural sound
 - Those recorded with strong echoes
 - Those with the vocal part recorded on the right or left side of the sound width
- While the Karaoke function is on, the sound is output as monaural.
- When the function is changed, Karaoke function is cancelled.

KARAOKE PROGRAM

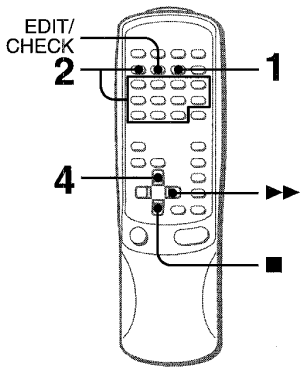

Before or during CD play, you can reserve up to 15 tracks to be played after the current track. Each reservation is cleared when it finishes playing.

Use the remote control.
1 Press PRGM once.

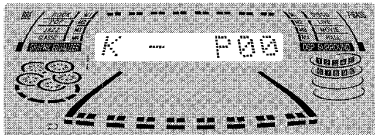

2 Press DISC DIRECT PLAY button, then press one of the numbered buttons 1-5 within 3 seconds to select a disc. Then press the numbered buttons 0-9 and +10 to program a track.

Reserved disc number Reserved track number

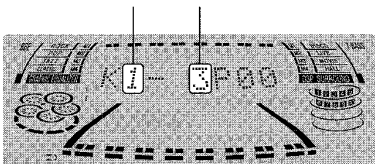

3 Repeat step 2 to reserve other tracks.

4 Press ◀▶ to start play.

After a track is played, it is cleared from the program.

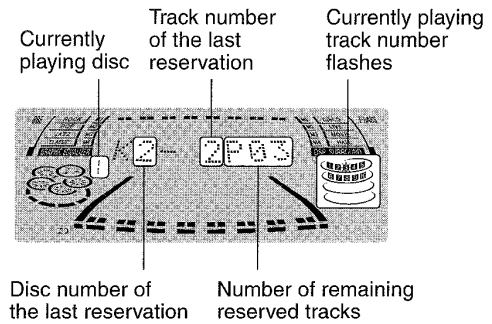

To add a reservation during play

Repeat step 2.

To check the reserved tracks

Press **EDIT/CHECK** repeatedly. Each time it is pressed, the disc number and track number are displayed in the reserved order.

To stop play

Press **■**. Press **◀▶** to start again.

To skip a track

Press **▶▶**. The skipped track is cleared from the program.

To clear all the reservations

Press **▶▶** repeatedly until "K - P00" is displayed.

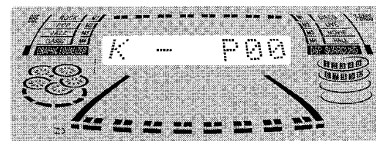

Press it once more to cancel the Karaoke program. The display returns to that of CD play.

NOTE

- If the reserved track number does not exist on the selected disc, the unit stops playing and the display flashes. In this case, press **▶▶** to skip the error track. Then press **◀▶** to start play with the next reserved track.
- When **PRGM** is pressed repeatedly in step 1, PRGM is displayed and the unit enters CD programmed play mode (page 12). To cancel programmed play, press **■ CLEAR**.

CLOCK AND TIMER

SETTING THE CLOCK

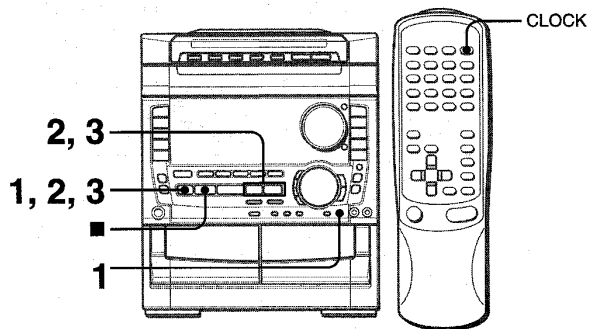

1 Press CLOCK/TIMER once, then press **|| SET within 4 seconds.**

The hour flashes.



When using the remote control

Press **CLOCK**, then press **|| SET** within 4 seconds.

2 Press **◀◀ DOWN or **▶▶ UP** to designate the hour, and press **|| SET**.**

The hour stops flashing and the minute starts flashing.

3 Press **◀◀ DOWN or **▶▶ UP** to designate the minute and press **|| SET**.**

The minute stops flashing on the display and the clock starts from 00 second.

To display the current time

Press **CLOCK/TIMER** once. The time is displayed for 4 seconds. However, the time cannot be displayed during recording.

To switch to the 24-hour standard

Press **CLOCK/TIMER** once, then press **■** within 4 seconds. Repeat the same procedure to restore the 12-hour standard.

If the clock display flashes

This is caused by a power interruption. The current time needs to be reset.

If power is interrupted for more than approximately 24 hours, all settings stored in memory after purchase need to be reset.

MULTI JOG is also available instead of **◀◀ and **▶▶**.
ENTER is also available instead of **|| SET**.*

SETTING THE SLEEP TIMER

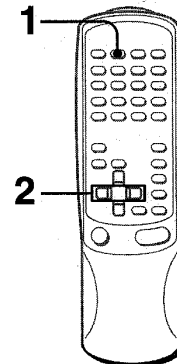

The unit can be turned off automatically at a specified time.

Use the remote control.

1 Press SLEEP.

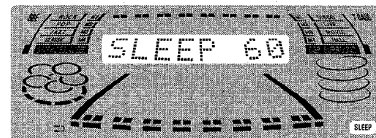

2 Within 4 seconds, press **◀◀ or **▶▶** to specify the time until the power is turned off.**

Each time the button is pressed, the time changes between 5 and 240 minutes in 5-minute steps.

Specified time

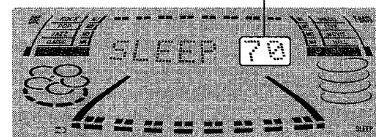

To check the time remaining until the power is turned off
Press **SLEEP** once. The remaining time is displayed for 4 seconds.

To cancel the sleep timer

Press **SLEEP** twice so that "SLEEP OFF" appears on the display.

MULTI JOG is also available instead of **◀◀ and **▶▶**.*

SETTING THE TIMER

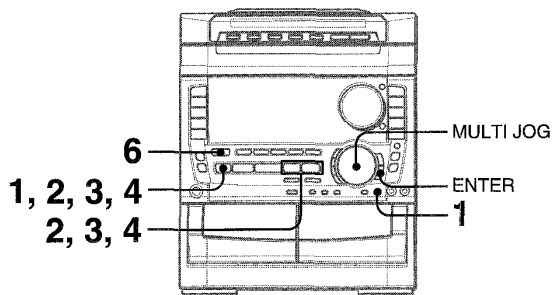

The unit can be turned on at a specified time every day with the built-in timer.

Preparation

Make sure the clock is set correctly.

- 1 Press **CLOCK/TIMER** twice to display ☉, then press **|| SET** within 4 seconds.

☉ is displayed, and the hour flashes.

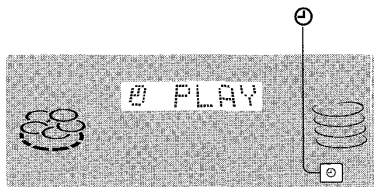

When using the remote control

Press **TIMER**, then press **|| SET** within 4 seconds.

NOTE

If you press **|| SET** after 4 seconds, another operation may start.

- 2 Designate the hour of the timer-on time by pressing **◀ DOWN** or **▶ UP**, then press **|| SET**. Repeat to designate the minute of the timer-on time.

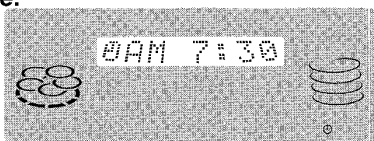

After you designate the timer-on time, one of the source names flashes on the display.

- 3 Press **◀ DOWN** or **▶ UP** to select a source, then press **|| SET**.

- If **TUNER** is selected, the band cannot be selected in this step.

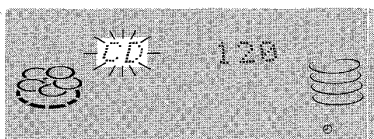

- 4 Select the duration for the timer-activated period with **◀ DOWN** or **▶ UP**, then press **|| SET**.

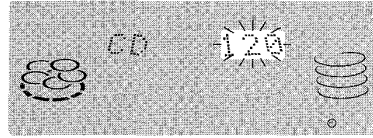

The duration for the timer-activated period can be set between 5 and 240 minutes in 5-minute steps.

- 5 Prepare the source.

To listen to a **CD**, load the disc to be played first on tray 1.

To listen to a **tape**, insert the tape into deck 1 or 2.

To listen to the **radio**, tune in to a station.

- 6 Press **POWER** to turn the unit off after adjusting the volume and tone.

☉ remains on the display after the power is turned off (timer standby mode).

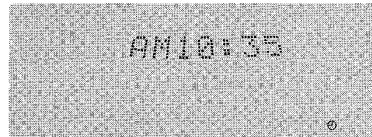

When the timer-on time is reached, the unit turns on and begins play with the selected source.

- The volume level is automatically set to 20 when the power is turned off with the volume level set to 21 or more.

To check the specified time and source

Press **TIMER** once on the remote control. The timer-on time, the timer-activated period and the selected source name are displayed for 4 seconds.

To cancel timer standby mode temporarily

Press **TIMER** on the remote control repeatedly until ☉ or ☉REC disappears on the display.

To restore the timer standby mode, press **TIMER** again once or twice to display ☉ or ☉REC.

Using the unit while the timer is set

You can use the unit normally after setting the timer.

Before turning off the power, carry out step 5 to prepare the source, and adjust the volume and tone.

NOTE

- Timer playback and timer recording will not begin unless the power is turned off.
- Connected equipment cannot be turned on and off by the built-in timer of this unit. Use an external timer.

TIMER RECORDING

Timer recording is applicable for **TUNER** and **VIDEO/AUX** (with an external timer) sources only.

Press **TIMER** on the remote control repeatedly until ☉ **REC** appears on the display, then press **|| SET** within 4 seconds.

Carry out the steps of "SETTING THE TIMER" from step 2 and insert the tape to be recorded into deck 2 after step 5.

***MULTI JOG** is also available instead of **◀** and **▶**.
ENTER is also available instead of **|| SET**.

OTHER CONNECTIONS

CONNECTING OPTIONAL EQUIPMENT

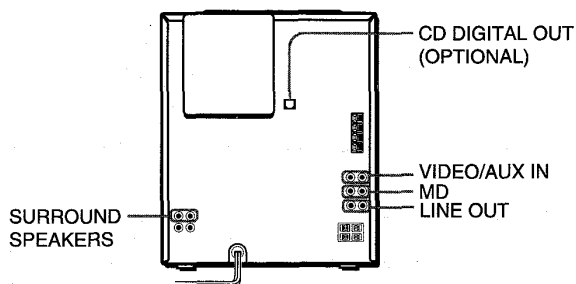

Refer to the operating instructions of the connected equipment for details.

- The connecting cords are not supplied. Obtain the necessary connecting cords.
- Consult your local Aiwa dealer for optional equipment.

VIDEO/AUX IN JACKS

This unit can input analog sound signals through these jacks. Use a cable with RCA phono plugs to connect audio equipment (turntables, LD players, VCRs, TV, MD players etc.). Connect the red plug to **R** jack, and the white plug to **L** jack.

When connecting a turntable

Use an Aiwa turntable equipped with a built-in equalizer amplifier.

MD JACKS

This jack is recommended to connect with an MD player. Use a cable with RCA phono plugs. Connect the red plug to the **MD R** jack, and the white plug to the **MD L** jack.

- When MD player is connected to these jacks, no sound will be output from the **LINE OUT** jacks.

LINE OUT JACKS

This unit can output analog sound signal through these jacks. Use a cable with RCA phono plugs to connect audio equipment with **LINE IN** (analog input) jacks.

NOTE

Do not connect an equipment to **LINE OUT** and **VIDEO/AUX IN** simultaneously. Otherwise, noise is generated and malfunction occurs.

CD DIGITAL OUT (OPTICAL) JACK

This unit can output CD digital sound signals through this jack. Use an optical cable to connect digital audio equipment (digital amplifier, DAT deck, MD recorder, etc.).

Remove the dust cap ① from **CD DIGITAL OUT (OPTICAL)** jack. Then, connect an optical cable plug to **CD DIGITAL OUT (OPTICAL)** jack.

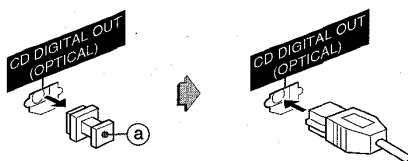

When the **CD DIGITAL OUT (OPTICAL)** jack is not being used Attach the supplied dust cap.

SURROUND SPEAKERS JACKS

Connect optional surround speakers with the 8 ohms to 16 ohms impedance to the jacks.

LISTENING TO EXTERNAL SOURCES

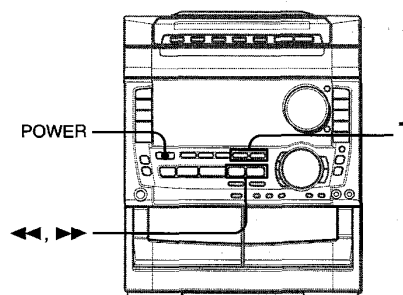

To play equipment connected to **VIDEO/AUX IN** jacks or **MD** jacks, proceed as follows.

1 Press **VIDEO/AUX** or **MD**.

When an equipment connected to **VIDEO/AUX IN** jacks is played: press **VIDEO/AUX**.

When an equipment connected to **MD** jacks is played: press **MD**.

2 Play the connected equipment.

To change a source name in the display

When **VIDEO/AUX** is pressed, **VIDEO** is displayed initially. It can be changed to **AUX** or **TV**.

With the power on, press **POWER** while pressing **VIDEO/AUX**. Repeat the procedure to select one of the names.

To adjust the sound level of the external source

When the sound level of the external source is much higher or much lower than that of other function sources, adjust it as follows.

1 Press **VIDEO/AUX** or **MD** and play the equipment.

2 Press **◀** or **▶** so that the sound level becomes the same as that of other function sources.

NOTE

During recording, the sound level can not be adjusted.

CARE AND MAINTENANCE

Occasional care and maintenance of the unit and the software are needed to optimize the performance of your unit.

To clean the cabinet

Use a soft and dry cloth.

If the surfaces are extremely dirty, use a soft cloth lightly moistened with mild detergent solution. Do not use strong solvents, such as alcohol, benzene or thinner as these could damage the finish of the unit.

To clean the heads and tape paths

After every 10 hours of use, clean the heads and tape paths with a head cleaning cassette or cotton swab moistened with cleaning fluid or denatured alcohol. (These cleaning kits are commercially available.)

When cleaning with a cotton swab, wipe the recording/playback head, erasure head (deck 2 only), capstans, and pinchrollers.

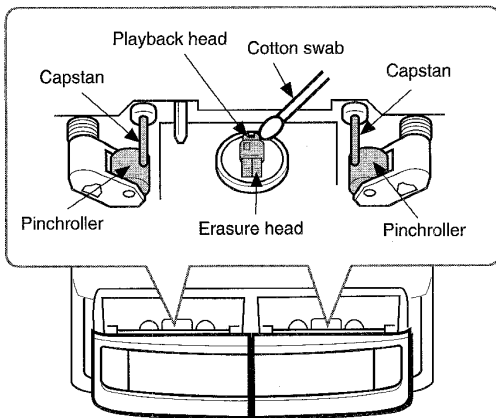

After cleaning the heads and tape paths with a liquid head cleaning cassette or a moistened swab, wait until the cleaned parts are completely dry before inserting the tapes.

To demagnetize the heads

The heads may become magnetized after long-term use. This may narrow the output range of recorded tapes and increase noise. After 20 to 30 hours use, demagnetize the heads with any commercially available demagnetizer.

Care of discs

- When a disc becomes dirty, wipe the disc from the center out with a cleaning cloth.

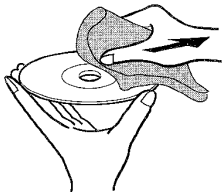

- After playing a disc, store the disc in its case. Do not leave the disc in places that are hot or humid.

Care of tapes

- Store tapes in their cases after use.
- Do not leave tapes near magnets, motors, television sets, or any source of magnetism. This will downgrade the sound quality and cause noise.
- Do not expose tapes to direct sunlight, or leave them in a car

TROUBLESHOOTING GUIDE

If the unit fails to perform as described in these Operating Instructions, check the following guide.

GENERAL

There is no sound.

- Is the AC cord connected properly?
- Is there a bad connection? (→ page 3)
- There may be a short circuit in the speaker terminals.
 - Disconnect the AC cord, then correct the speaker connections.
- Was an incorrect function button pressed?

Sound is emitted from one speaker only.

- Is the other speaker disconnected?

The output sound is not stereo.

- Is the Karaoke function turned on? (→ page 19)

An erroneous display or a malfunction occurs.

- Reset the unit as stated below.

TUNER SECTION

There is constant, wave-like static.

- Is the antenna connected properly? (→ page 3)
- Is the signal weak?
 - Connect an outdoor antenna.

The reception contains noise interferences or the sound is distorted.

- Is the system picking up external noise or multipath distortion?
 - Change the orientation of the antenna.
 - Move the unit away from other electrical appliances.

CASSETTE DECK SECTION

The tape does not run.

- Is deck 2 in pause mode? (→ page 13)

The sound is off-balance or not adequately high.

- Is the playback head dirty? (→ page 24)

Recording is not possible.

- Is the erasure prevention tab on the tape broken off? (→ page 14)
- Is the recording head dirty? (→ page 24)

Erasure is not possible.

- Is the erasure head dirty? (→ page 24)
- Is a metal tape being used?

High frequency sound is not emitted.

- Is a tape recorded without Dolby NR played back with the Dolby NR system operating? (→ page 13)
- Is the recording/playback head dirty? (→ page 24)

CD PLAYER SECTION

The CD player does not play.

- Is the disc correctly inserted? (→ page 11)
- Is the disc dirty? (→ page 24)
- Is the lens affected by condensation?
 - Wait approximately one hour and try again.

To reset

If an unusual condition occurs in the display window, the cassette decks or CD player, reset the unit as follows.

- 1 Press **POWER** to turn off the power.
- 2 Press **POWER** to turn the power back on while pressing **■ CLEAR**. Everything stored in memory after purchase is canceled.

If the power cannot be turned off in step 1 because of a malfunction, reset by disconnecting the AC cord and connect it again. Then carry out step 2.

SPECIFICATIONS

Main unit CX-NA959

FM tuner section

Tuning range	87.5 MHz to 108 MHz
Usable sensitivity (IHF)	13.2 dBf
Antenna terminals	75 ohms (unbalanced)

AM tuner section

Tuning range	530 kHz to 1710 kHz (10 kHz step) 531 kHz to 1602 kHz (9 kHz step)
Usable sensitivity	350 μ V/m
Antenna	Loop antenna

Amplifier section

Mid-high frequency amplifier

Power output	30 W + 30 W (200 Hz – 20 kHz, THD less than 1%, 6 ohms)
Total harmonic distortion	0.1% (17 W, 1 kHz, 6 ohms, DIN AUDIO)

Low frequency amplifier

Power output	130 W + 130 W (20 Hz – 200 Hz, THD less than 1%, 6 ohms)
Total harmonic distortion	0.1% (110 W, 75 Hz, 6 ohms, DIN AUDIO)

Inputs

VIDEO/AUX IN: 210 mV (adjustable)
MD: 210 mV (adjustable)
MIC 1, MIC 2: 1.4 mV (10 kohms)

Outputs

LINE OUT: 280 mV
SPEAKERS: accept speakers of 6 ohms or more
SURROUND SPEAKERS: accept speakers of 8 ohms or more
PHONES (stereo jack): accepts headphones of 32 ohms or more

Cassette deck section

Track format	4 tracks, 2 channels stereo
Frequency response	CrO ₂ tape: 50 Hz – 16000 Hz Normal tape: 50 Hz – 15000 Hz
Signal-to-noise ratio	60 dB (Dolby B NR ON, CrO ₂ tape peak level)
Recording system	AC bias
Heads	Deck 1: Playback head \times 1 Deck 2: Recording/playback/erase head \times 1

Compact disc player section

Laser	Semiconductor laser ($\lambda = 780$ nm)
D-A converter	1 bit dual
Signal-to-noise ratio	83 dB (1 kHz, 0 dB)
Harmonic distortion	0.05 % (1 kHz, 0 dB)
Wow and flutter	Unmeasurable

General

Power requirements	120 V AC, 60 Hz
Power consumption	195 W
Dimensions of main unit (W \times H \times D)	300 \times 357.5 \times 376 mm (11 ⁷ / ₈ \times 14 ¹ / ₈ \times 14 ⁷ / ₈ in.)
Weight of main unit	12.8 kg (28 lbs 4 oz)

Speaker system SX-WNA958

Cabinet type	4 way (magnetic shielded type)
Speakers	Subwoofer: 200 mm (7 ⁷ / ₈ in.) cone type Woofer: 120 mm (4 ³ / ₄ in.) cone type Tweeter: 60 mm (2 ³ / ₈ in.) cone type Super tweeter: 20 mm (1 ³ / ₁₆ in.) ceramic type
Impedance	6 ohms
Output sound pressure level	87 dB/W/m
Dimensions (W \times H \times D)	260 \times 353 \times 387 mm (10 ¹ / ₄ \times 14 \times 15 ¹ / ₄ in.)
Weight	6.5 kg (14 lbs 5 oz)

Specifications and external appearance are subject to change without notice.

BBE SYSTEM

The word "BBE" and the "BBE symbol" are trademarks of BBE Sound, Inc.
Under license from BBE Sound, Inc.

DOLBY NR

Dolby noise reduction manufactured under license from Dolby Laboratories Licensing Corporation.
"DOLBY" and the double-D symbol \square are trademarks of Dolby Laboratories Licensing Corporation.

COPYRIGHT

Please check the laws on copyright relating to recordings from discs, radio or external tape for the country in which the machine is being used.

ADVERTENCIA

PARA REDUCIR EL RIESGO DE INCENDIOS O SACUDIDAS ELECTRICAS, NO EXPONGA ESTE APARATO A LA LLUVIA NI A LA HUMEDAD.

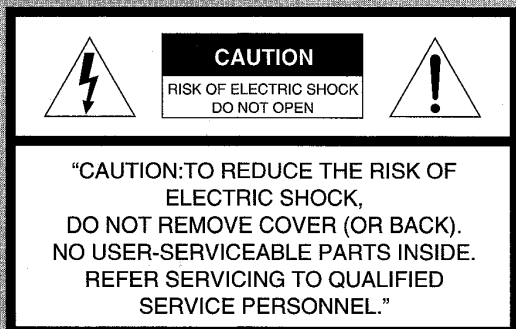

Explicación de los símbolos gráficos:



El símbolo del rayo con punta de flecha, en el interior de un triángulo equilátero, tiene la finalidad de avisar al usuario de la presencia de "tensiones peligrosas" sin aislar en el interior del producto que podrían ser de suficiente magnitud como para constituir un riesgo de sacudida eléctrica para las personas.



El signo de exclamación en el interior de un triángulo equilátero tiene la finalidad de avisar al usuario de la presencia de instrucciones de operación y mantenimiento (reparación) en el material impreso que acompaña al aparato.

NOTA

Este equipo se ha sometido a pruebas y se ha determinado que cumple con los límites correspondientes a dispositivos digitales de Clase B, de acuerdo con la Parte 15 de las Normas FCC. Dichos límites se han diseñado para proporcionar una protección razonable contra interferencias perjudiciales en instalaciones residenciales.

Este equipo genera, emplea y puede radiar energía de radiofrecuencia y, si no se instala y se utiliza de acuerdo con las instrucciones, puede causar interferencias perjudiciales en las comunicaciones por radio. No obstante, no puede garantizarse que no se produzcan interferencias en una determinada instalación. Si este equipo causa interferencias perjudiciales en la recepción de radio o televisión, que puedan determinarse mediante el apagado y encendido del equipo, el usuario debe eliminar las interferencias mediante una o más de las siguientes medidas:

- Reorientar la antena de recepción o cambiar su ubicación.
- Aumentar la distancia entre el equipo y el receptor.
- Conectar el equipo a una toma de un circuito diferente al que esté conectado el receptor.
- Consultar con el proveedor o con un técnico especializado de radio/televisión.

PRECAUCIÓN

La realización de modificaciones o ajustes en este producto, que no estén expresamente aprobadas por el fabricante, puede anular el derecho del usuario para emplear este producto.

PRECAUCIONES

Lea cuidadosa y completamente el manual de instrucciones antes de utilizar la unidad. Asegúrese de guardar el manual de instrucciones para utilizarlo como referencia en el futuro. Todas las advertencias y precauciones del manual de instrucciones y de la unidad deberán cumplirse estrictamente, así como también las sugerencias de seguridad mencionadas más abajo.

Instalación

- 1 Agua y humedad** — No utilice esta unidad cerca del agua como, por ejemplo, cerca de una bañera, una palangana, una piscina o algo similar.
- 2 Calor** — No utilice esta unidad cerca de fuentes de calor, incluyendo salidas de aire caliente, estufas u otros aparatos que generen calor.
No deberá colocarse tampoco en lugares donde la temperatura sea inferior a 5°C o superior a 35°C.
- 3 Superficie de montaje** — Ponga la unidad sobre una superficie plana y nivelada.
- 4 Ventilación** — La unidad deberá situarse donde tenga suficiente espacio libre a su alrededor, para que la ventilación apropiada quede asegurada. Deje un espacio libre de 10 cm por la parte posterior y superior de la unidad, y 5 cm por cada lado.
 - No ponga la unidad sobre una cama, una alfombra o superficies similares que podrían tapan las aberturas de ventilación.
 - No instale la unidad en una librería, mueble o estantería cerrada herméticamente donde la ventilación no sea adecuada.
- 5 Entrada de objetos y líquidos** — Tenga cuidado de que pequeños objetos y líquidos no entren en la unidad por las aberturas de ventilación.
- 6 Carros de mano y soportes** — Cuando ponga o monte la unidad en un soporte o carro de mano, ésta deberá moverse con mucho cuidado.
Las paradas repentinas, la fuerza excesiva y las superficies irregulares pueden hacer que la unidad o el carro de mano se dé vuelta o se caiga.
- 7 Condensación** — En la lente del fonocaptor del reproductor de discos compactos tal vez se forme condensación cuando:
 - La unidad se pase de un lugar frío a uno caliente.
 - El sistema de calefacción se acabe de encender.
 - La unidad se utilice en una habitación muy húmeda.
 - La unidad se enfríe mediante un acondicionador de aire.
 Esta unidad tal vez funcione mal cuando tenga condensación en su interior. En este caso, deje en reposo la unidad durante unas pocas horas y repita de nuevo la operación.
- 8 Montaje en pared o techo** — La unidad no se deberá montar en una pared ni en el techo, a menos que se especifique lo contrario en el manual de instrucciones.



Energía eléctrica

- 1 Fuentes de alimentación** — Conecte solamente esta unidad a las fuentes de alimentación especificadas en el manual de instrucciones, y como está marcado en la unidad.
- 2 Polarización** — Como característica de seguridad, algunas unidades están equipadas con clavijas de alimentación de CA polarizadas, las cuales sólo se pueden insertar de una forma en las tomas de corriente. Si resulta difícil o imposible insertar la clavija de alimentación de CA en una toma de corriente, dé vuelta a la clavija e inténtelo de nuevo. Si sigue sin poder insertar fácilmente la clavija en la toma de corriente, llame a un electricista cualificado para que modifique o reemplace la toma de corriente. Para evitar anular la característica de seguridad de la clavija polarizada, no la inserte a la fuerza en una toma de corriente.

3 Cable de alimentación de CA

- Cuando desconecte el cable de alimentación de CA, sujete la clavija de alimentación de CA y tire de ella. No tire del propio cable.
- Nunca maneje la clavija de alimentación de CA con las manos mojadas porque podría producirse un incendio o una sacudida eléctrica.
- Los cables de alimentación deberán colocarse de forma que no sean doblados excesivamente, pellizcados o pisados. Tenga mucho cuidado con el cable que va de la unidad a la toma de corriente.
- Evite sobrecargar las tomas de CA y los cables de extensión más allá de su capacidad porque esto podría causar un incendio o una sacudida eléctrica.

4 Cable de extensión — Para evitar sacudidas eléctricas, no utilice la clavija de alimentación de CA polarizada con un cable de extensión, ni tampoco en un receptáculo u otra toma de corriente a menos que la clavija polarizada pueda insertarse completamente evitando que sus patillas queden expuestas.

5 Periodos de no utilización — Desenchufe el cable de alimentación de CA de la toma de CA si la unidad no va a ser utilizada durante varios meses o más. Cuando el cable de alimentación esté conectado, por la unidad continuará circulando una pequeña cantidad de corriente, aunque la alimentación esté desconectada.

Antena exterior

1 Líneas de alta tensión — Cuando conecte una antena exterior, asegúrese de colocarla lejos de las líneas de alta tensión.

2 Conexión a tierra de la antena exterior — Asegúrese de que el sistema de la antena esté conectado correctamente a tierra para proporcionar así una protección contra el exceso inesperado de tensión o contra la acumulación de electricidad estática. El artículo 810 del Código Eléctrico Nacional, ANSI/NFPA70, proporciona información acerca de la puesta a tierra apropiada del mástil de la antena, la estructura de apoyo y el cable de bajada a la unidad de descarga de la antena, así como también del tamaño de la unidad de puesta a tierra, la conexión de los terminales de puesta a tierra y los requisitos para conectar a tierra los mismos terminales.

Puesta a tierra de la antena según el Código Eléctrico Nacional

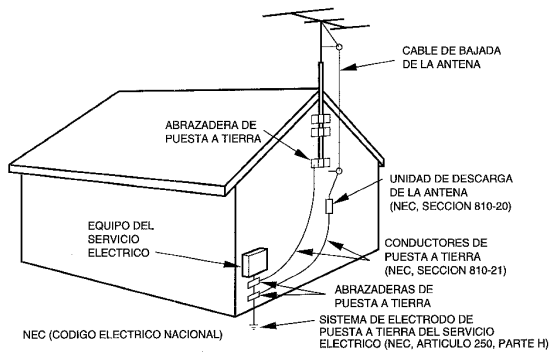

Mantenimiento

Limpie la unidad sólo como se recomienda en el manual de instrucciones.

Daños que necesitan ser reparados

Haga que un técnico en reparaciones cualificado le repare las unidades si:

- El cable de alimentación de CA o su clavija está estropeado.
- Objetos extraños o líquidos han entrado en la unidad.
- La unidad ha estado expuesta a la lluvia o al agua.
- La unidad no parece funcionar normalmente.
- La unidad muestra un cambio considerable en sus prestaciones.
- La unidad se ha caído o la caja se ha estropeado.

NO TRATE DE REPARAR LA UNIDAD USTED MISMO.

Anotación del propietario

Para su conveniencia, anote el número de modelo y el número de serie (los encontrará en el panel trasero de su aparato) en el espacio suministrado más abajo. Menciónelos cuando se ponga en contacto con su concesionario Aiwa en caso de tener dificultades.

N.º de modelo	N.º de serie (N.º de lote)
CX-NA959 U	
SX-WNA958	

INDICE

PRECAUCIONES	1
PREPARATIVOS	
CONEXIONES	3
CONTROL REMOTO	4
ANTES DE LA OPERACION	5
SONIDO	
FUNCIÓN DE REPRODUCCIÓN CON RITMOS-BEAT	
MASTER	6
AJUSTE DEL SONIDO	7
ECUALIZADOR GRAFICO (GEQ)	7
SONIDO AMBIENTAL DSP	8
RECEPCION DE LA RADIO	
SINTONIZACION MANUAL	10
PREAJUSTE DE EMISORAS	10
REPRODUCCION DE DISCOS COMPACTOS	
OPERACIONES BASICAS	11
REPRODUCCION PROGRAMADA	12
REPRODUCCION DE CINTAS	
OPERACIONES BASICAS	13
REPRODUCCION CONTINUA	14
GRABACION	
GRABACION BASICA	15
COPIADO MANUAL DE UNA CINTA	16
COPIADO DE TODA LA CINTA	16
GRABACION CON EDICION AI	17
GRABACION CON EDICION PROGRAMADA	18
KARAOKE	
MEZCLA MICROFONICA	19
PROGRAMA DE KARAOKE	20
RELOJ Y TEMPORIZADOR	
AJUSTE DEL RELOJ	21
AJUSTE DEL TEMPORIZADOR PARA DORMIR	21
AJUSTE DEL TEMPORIZADOR	22
OTRAS CONEXIONES	
CONEXION DE UN EQUIPO OPCIONAL	23
ESCUCHA DE FUENTES DE SONIDO EXTERNAS	23
GENERALIDADES	
CUIDADOS Y MANTENIMIENTO	24
GUIA PARA LA SOLUCION DE PROBLEMAS	24
ESPECIFICACIONES	25
INDICE DE LAS PARTES	Cubierta posterior

E

PREPARATIVOS

CONEXIONES

Compruebe su sistema y los accesorios.

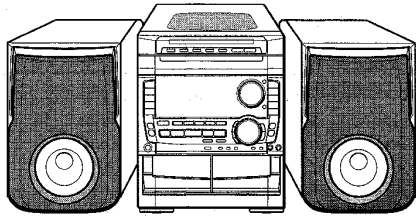

Sintonizador, amplificador, platina de casete y reproductor de discos compactos estéreo CX-NA959
Altavoces delanteros SX-WNA958

Control remoto

Antena de AM

Antena de FM

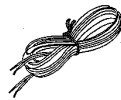

Manual de instrucciones, etc.

Antes de conectar el cable de alimentación de CA

La tensión nominal de su unidad, mostrada en el panel trasero, es de 120 V. Asegúrese de que la tensión nominal coincida con la tensión empleada en su localidad.

IMPORTANTE

- Conecte primero los altavoces, las antenas y todos los demás equipos opcionales. Luego conecte el cable de alimentación de CA al final.
- No existen diferencias entre los altavoces delanteros. Ambos altavoces podrán conectarse como altavoz izquierdo (L) o derecho (R).

1 Conecte el altavoz derecho a la unidad principal.

- ① Conecte el cable azul del altavoz al terminal **SPEAKERS HIGH FREQ R**.

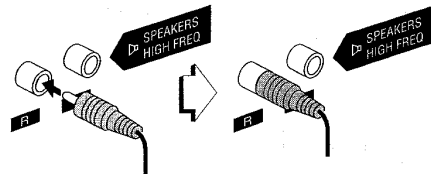

- ② Conecte el cable de altavoz con franja blanca al terminal **SPEAKERS LOW FREQ R +** y el cable negro al terminal **-**.

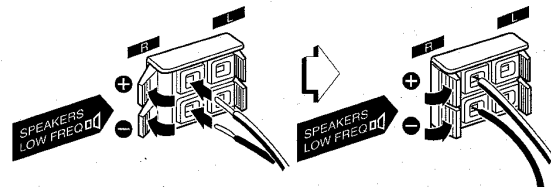

2 Conecte el altavoz izquierdo a la unidad principal.

- Conecte el cable azul del altavoz al terminal **SPEAKERS HIGH FREQ L**, y el otro cable de altavoz a los terminales **SPEAKERS LOW FREQ L** de igual forma que en el paso 1.

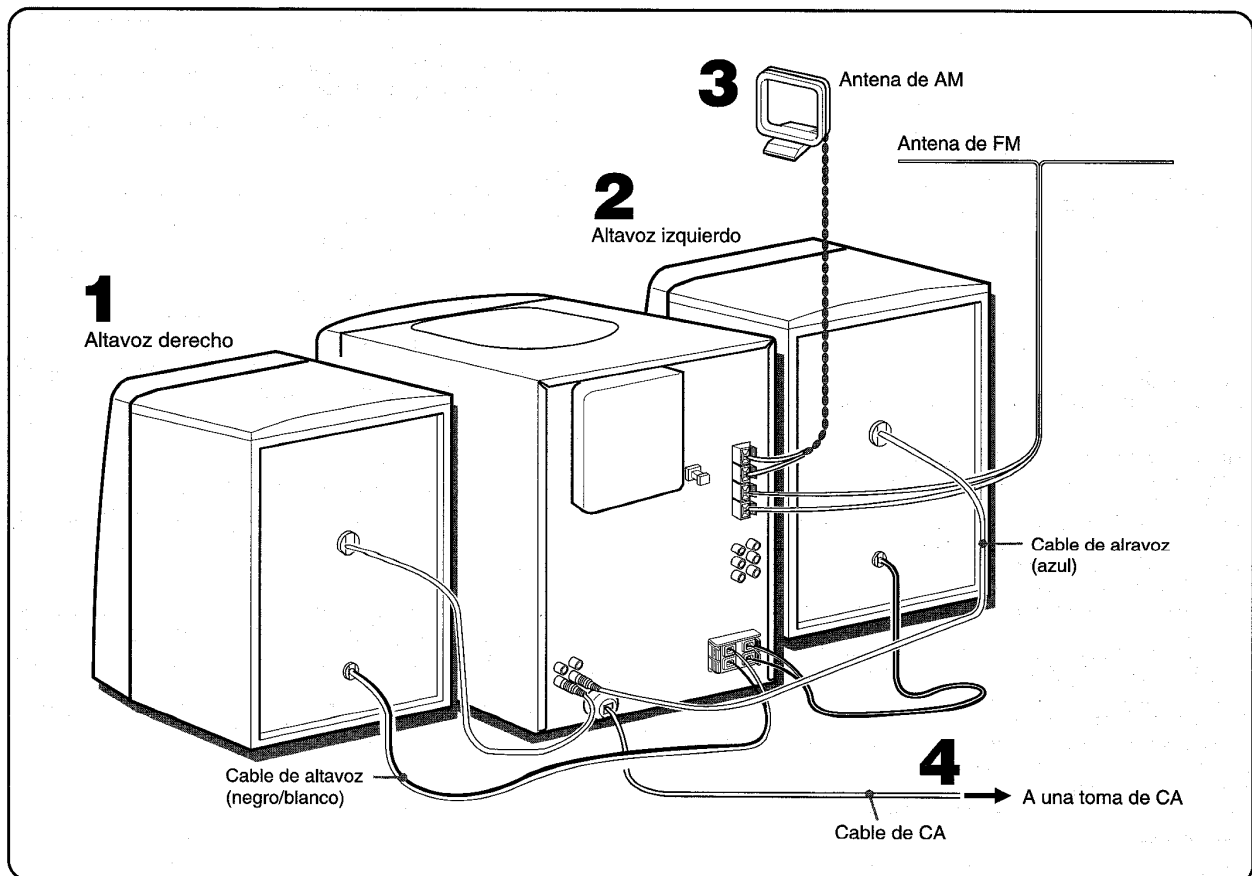

3 Conecte las antenas suministradas.

Conecte la antena de FM a los terminales **FM 75 Ω**, y la antena de AM a los terminales **AM LOOP**.

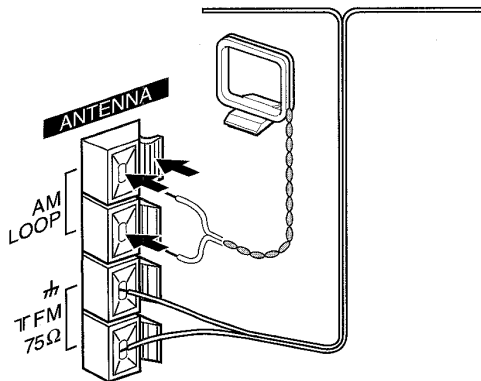

4 Conecte el cable de alimentación de CA a una toma de CA.

Para posicionar las antenas

Antena de FM:

Extienda horizontalmente esta antena formando una T y fije sus extremos en la pared.

Antena de cuadro de AM:

Póngala en la mejor dirección.

Para poner la antena de AM en posición vertical sobre una superficie

Fije el gancho en la ranura.

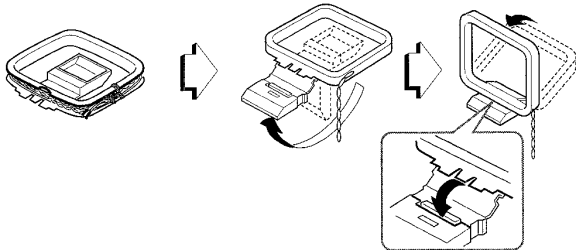

NOTA

- Asegúrese de conectar correctamente los cables de los altavoces. Las conexiones mal hechas podrían causar un cortocircuito en los terminales **SPEAKERS**.

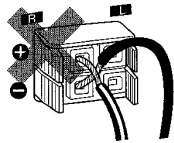

- No deje objetos que generen magnetismo cerca de los altavoces.
- No ponga la antena de FM cerca de objetos metálicos o rieles de cortinas.
- No ponga la antena de AM cerca de otros equipos opcionales, el propio sistema estéreo, el cable de alimentación de CA o los cables de los altavoces, porque se captarán ruidos.
- No desbobine el cable de la antena de AM.

CONEXION DE UNA ANTENA EXTERIOR

Para obtener la mejor recepción de FM se recomienda utilizar una antena exterior.

Conecte la antena exterior a los terminales **FM 75 Ω**.

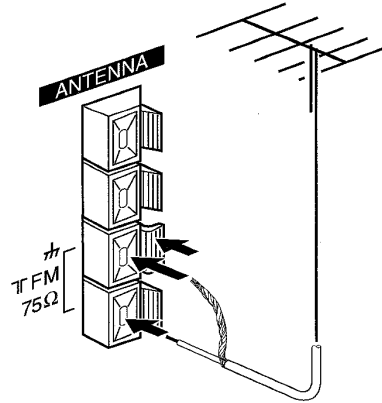

Para conectar otro equipo opcional → página 23.

CONTROL REMOTO

Inserción de las pilas

Quite la tapa de las pilas, ubicada en la parte trasera del control remoto, e inserte dos pilas tamaño AA (R6).

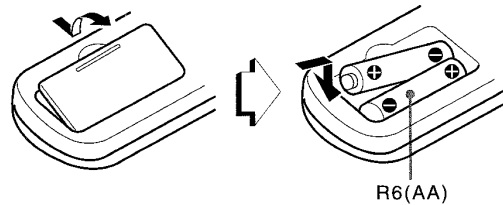

Cuándo reemplazar las pilas

La distancia máxima de operación entre el control remoto y el sensor de señales de la unidad principal deberá ser de 5 metros aproximadamente. Cuando disminuya esta distancia, reemplace las pilas por otras nuevas.

Uso del mando a distancia

Las instrucciones de este manual se refieren principalmente a los botones de la unidad principal. También es posible utilizar los botones del mando a distancia que tengan el mismo nombre que los de la unidad principal.

NOTA

- Si la unidad no va a ser utilizada durante mucho tiempo, quite las pilas para evitar las posibles fugas de electrólito.
- El control remoto quizá no funcione correctamente cuando:
 - La línea de visión entre el control remoto y el sensor de señales del interior del visualizador esté expuesta a una luz intensa como, por ejemplo, la luz del sol.
 - Otros controles remotos (de un televisor, etc.) estén siendo utilizados cerca de esta unidad.



ANTES DE LA OPERACION

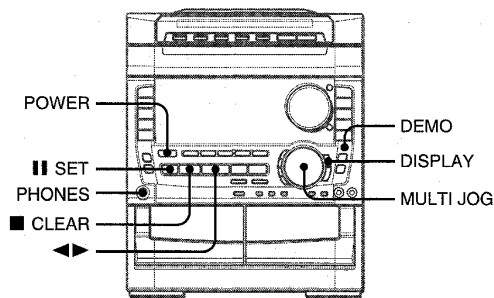

Para encender la unidad

Pulse uno de los botones de función (**TAPE, TUNER, VIDEO/AUX, CD, MD**).

La reproducción de la cinta o del disco insertado empezará o se recibirá la emisora previamente sintonizada (función de reproducción directa).

POWER también está disponible.

El compartimento de los discos tal vez se abra y se cierre para reponer la unidad.

Para desactivar la alimentación

Pulse **POWER**.

Guías de iluminación

Siempre que se pulse uno de los botones de función, los botones correspondientes a esa operación se iluminan o parpadean.

Ventanillas parpadeantes

Las ventanillas de la parte superior de la unidad y de las platinas de casete se encenderán o parpadearán mientras la alimentación esté conectada.

Para desactivar la iluminación de la ventana superior, pulse **II** mientras pulsa **CD**. Para volver a activarla, repita la operación.

Para desactivar la iluminación de la platina de casete, pulse **■** mientras pulsa **TAPE**. Para volver a activarla, repita la operación.

- No realice esta operación durante la grabación.

Para atenuar la iluminación del visor

- 1 Pulse **DISPLAY** dos veces para que aparezca "DIMMER".
- 2 Antes de que pasen 4 segundos, gire **MULTI JOG** para seleccionar el modo de atenuación, tal como se describe a continuación.

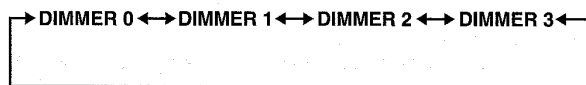

DIMMER 0: El visor normal.

DIMMER 1: La iluminación del visor es más tenue que lo habitual.

DIMMER 2: La iluminación del visor es más tenue que con DIMMER 1.

DIMMER 3: La iluminación del visor es más tenue que con DIMMER 2, el analizador de espectro y se desactiva la iluminación de los botones.

Utilización de auriculares

Conecte los auriculares a **PHONES** con un enchufe de estéreo estándar (ø6,3 mm).

Mientras los auriculares estén conectados no saldrá sonido de los altavoces.

Juego de Demostración

Cuando se conecta el cable de CA, el visor presenta el juego de Demostración. Cuando se activa la alimentación, el visor de funcionamiento anula el juego de Demostración. Al apagar la unidad, se restaura el juego de Demostración.

Para cancelar el juego de Demostración

Pulse **DEMO**. Para volver a activar el juego de Demostración, pulse **DEMO** de nuevo.

Para jugar con el juego

- 1 Pulse **DEMO/GAME**.
Tres números empiezan a desplazarse por el visor.
 - 2 Pulse **■** una vez.
El número de la izquierda se detiene.
 - 3 Pulse **■** dos veces para detener los dos números restantes.
 - 4 Pulse **◀▶** para empezar el número moviendo otra vez.
- Podrá disfrutar de la demostración del juego con sonido del juego pulsando **DEMO** mientras la alimentación está conectada.

Puntuación:

Se conceden 20 puntos para iniciar el juego.

Si todos los números son iguales, se añaden 50 puntos a la puntuación.

En caso contrario, se resta un punto.

Si los puntos ganados alcanzan 9999, el usuario gana.

Si los puntos ganados bajan a 0, el usuario pierde.

Para reponer la demostración del juego

Pulse **DEMO** dos veces, y luego pulse **◀▶**. El juego empieza de nuevo.

Para silenciar el sonido del juego

Cancele una vez la demostración del juego pulsando **DEMO**. Luego, mantenga pulsando **DEMO** hasta que se visualice "♪♪ OFF".

Para reponer el sonido del juego, siga pulsando **DEMO** hasta que se visualice "♪♪ ON".

NOTA

- Mientras juega, **■** y **◀▶** solo se encuentran disponibles para el juego. Cancele el juego para utilizar estos botones en funciones tales como la reproducción de un disco compacto, etc.
- Durante la demostración del juego, algunos indicadores no relacionados con la operación actual se encienden en el visualizador.
- Para cambiar el sonido del juego, consulte "FUNCION DE REPRODUCCION CON RITMOS" en página 6.

Para cambiar la visualización del analizador de espectro

Se pueden mostrar 3 patrones diferentes de analizador de espectro. Pulse **DISPLAY** una vez para mostrar el nombre del analizador de espectro y gire **MULTI JOG** en un plazo de 4 segundos para seleccionar el patrón.



Sistema multiamplificador en su sistema estéreo

El sistema multiamplificador tiene dos amplificadores con canales izquierdos y derechos: uno para los sonidos de frecuencias medias y altas de 200 Hz a 20 kHz y el otro para los sonidos de frecuencias bajas de 20 Hz a 200 Hz.

Si los sonidos de frecuencias medias y altas y de frecuencias bajas salen desde el mismo amplificador, el sonido de las frecuencias medias y altas puede distorsionarse.

Por otra parte, si el sonido de cada frecuencia sale desde amplificadores separados, cada sonido se reproducirá con una buena calidad.

Así que este sistema multiamplificador con dos amplificadores separados para dos gamas de frecuencias reproducirá un sonido de buena calidad.

SONIDO

FUNCIÓN DE REPRODUCCIÓN CON RITMOS-BEAT MASTER

Es posible disfrutar de la música de un CD, cinta, etc., mezclada con patrones rítmicos programados en la unidad.

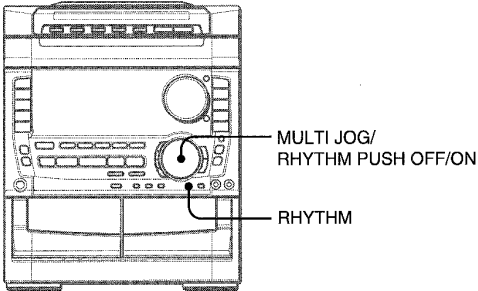

NOTA

- Si se selecciona el juegos de Demostración, no será posible cambiar el "tempo" rítmico ni el nivel de volumen del ritmo.
- La función de reproducción con ritmos afecta a la señal de salida de la toma LINE OUT.

PARA SELECCIONAR UN PATRÓN RÍTMICO

- 1 Pulse RHYTHM.**
Aparecerá uno de los patrones rítmicos.
- 2 Gire MULTI JOG para seleccionar el patrón rítmico que desee.**
El patrón rítmico aparece cíclicamente de la siguiente forma.

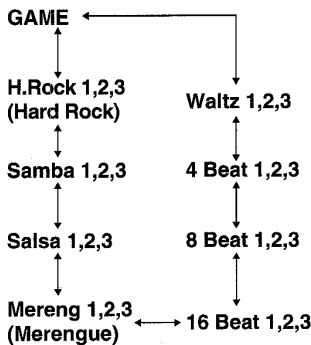

Para cambiar el "tempo" del patrón rítmico seleccionado
Pulse **RHYTHM una vez** mientras se muestra el patrón rítmico seleccionado y, a continuación, gire **MULTI JOG** para seleccionar el "tempo" rítmico. Es posible cambiar éste entre 90 y 160.

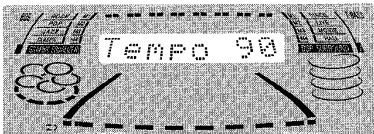

Para cambiar el nivel de volumen del patrón rítmico seleccionado
Pulse **RHYTHM dos veces** mientras se muestra el patrón rítmico seleccionado y, a continuación, gire **MULTI JOG** para seleccionar el nivel de volumen. Es posible cambiar éste entre 1 y 4.

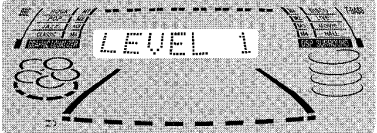

Para cancelar la función de reproducción con ritmos
Pulse **RHYTHM PUSH OFF/ON**.

Para volver a activar la función de reproducción con ritmos
Vuelva a pulsar **RHYTHM PUSH OFF/ON**. Se activará el patrón rítmico seleccionado en último lugar.

* Los datos de onda de voz incorporados en este producto son propiedad de Yamaha Corporation y pueden estar protegidos por copyright. Se utilizan aquí bajo licencia de Yamaha Corporation.

PREPARATIVOS
SONIDO



AJUSTE DEL AUDIO

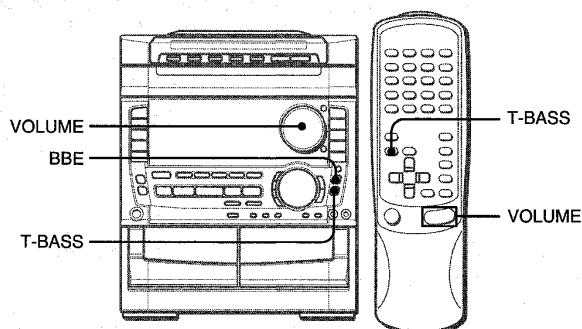

VOLUMEN

Gire **VOLUME** en la unidad principal, o pulse **VOLUME** en el mando a distancia.

El nivel de volumen aparece como un número comprendido entre 0 y MAX (50).

El nivel de volumen se ajusta automáticamente a 20 cuando se apaga la unidad con un nivel de volumen de 21 o más.

SISTEMA BBE

El sistema BBE realza la claridad del sonido de alta frecuencia. También mejora la función KARAOKE para que su voz suene más clara y agradable.

Pulse BBE.

Cada vez que lo pulse, el nivel cambiará. Seleccione uno de los tres niveles o la posición de apagado, lo que usted prefiera.

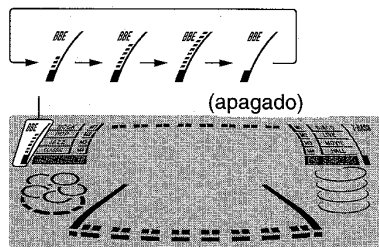

SISTEMA SUPER T-BASS

El sistema T-BASS realza el realismo del sonido de baja frecuencia.

Pulse T-BASS.

Cada vez que lo pulse, el nivel cambiará. Seleccione uno de los tres niveles o la posición de apagado, lo que usted prefiera.

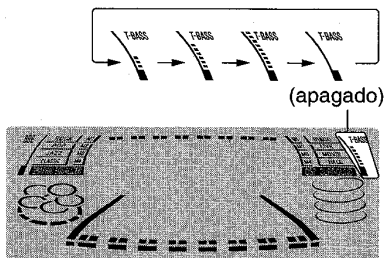

NOTA

El sonido de baja frecuencia tal vez se distorsione cuando se utilice el sistema T-BASS con un disco o una cinta cuyo sonido de baja frecuencia haya sido realzado originalmente. En este caso, cancele el sistema T-BASS.

ECUALIZADOR GRAFICO (GEQ)

SELECCION DE UNA CURVA DE ECUALIZACION PROGRAMADA

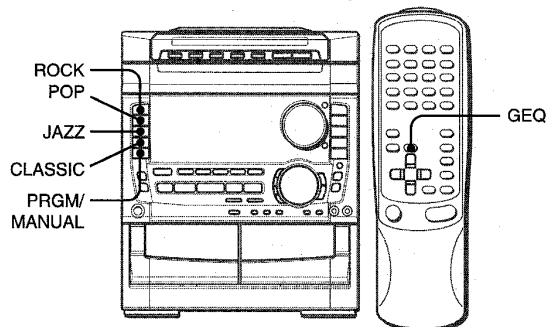

Esta unidad proporciona cuatro curvas de ecualización programadas diferentes.

ROCK: Sonido potente que realiza los agudos y los graves

POP: Más presencia en las voces y en la gama de registro medio

JAZZ: Frecuencias bajas acentuadas para la música tipo jazz

CLASSIC: Sonido enriquecido con graves fuertes y agudos finos

Pulse PRGM/MANUAL para que se seleccione uno de los indicadores PRGM y, a continuación, pulse ROCK, POP, JAZZ o CLASSIC.

Indicadores PRGM

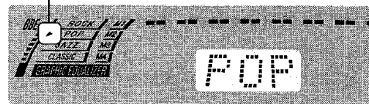

Para cancelar el modo seleccionado

Vuelva a pulsar el botón seleccionado. Se visualizará GEQ OFF.

Para seleccionar las curvas de ecualización con el control remoto

Pulse **GEQ** varias veces hasta que aparezca la curva de ecualización que desee.

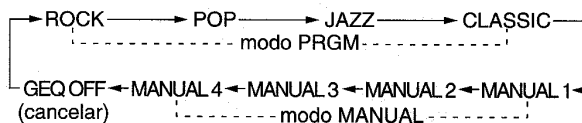

AJUSTE MANUAL DE CURVAS DE ECUALIZACION NUEVAS

Es posible guardar hasta cuatro curvas de ecualización como los modos manuales M1-M4.

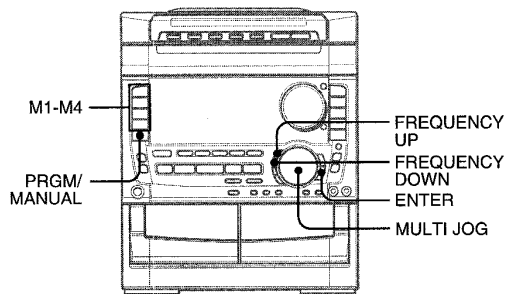

1 Pulse FREQUENCY UP o FREQUENCY DOWN para seleccionar una frecuencia.

El indicador de nivel de la frecuencia seleccionada parpadeará.

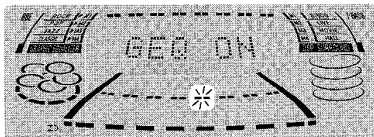

2 Gire MULTI JOG para ajustar el nivel de la frecuencia seleccionada.

3 Repita los pasos 1 y 2 para hacer la curva de ecualización deseada.

4 En un plazo de 4 segundos, pulse ENTER.

Aparece MEMORY durante 8 segundos.

5 En un plazo de 8 segundos, pulse uno de los botones de programación del ecualizador gráfico (M1-M4).

La curva de ecualización se almacenará.

La curva de ecualización ha sido memorizada en M1.

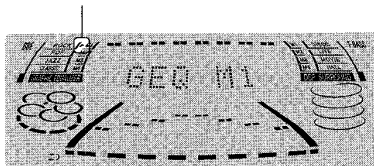

Para seleccionar una curva de ecualización preajustada manualmente bajo un botón GEQ

- 1 Pulse **PRGM/MANUAL** para seleccionar el modo manual. Se seleccionará uno de los indicadores MANUAL.
- 2 Pulse uno de los botones de programación del ecualizador gráfico (**M1-M4**).

Para cancelar el modo seleccionado

Pulse de nuevo el botón seleccionado. Se visualizará "GEQ OFF".

SONIDO AMBIENTAL DSP

SONIDO

El DSP (procesador de señal digital) SURROUND ajusta el nivel de reverberación y el tiempo de retardo para ofrecer un sonido ambiental resonante durante la reproducción, permitiéndole disfrutar de la presencia de un sonido de ambientes diferentes. Esta unidad ha sido programada con 4 modos DSP SURROUND diferentes.

También podrá crear y almacenar un máximo de 4 ajustes hechos por usted mismo.

SELECCION DE UN MODO DSP PROGRAMADO

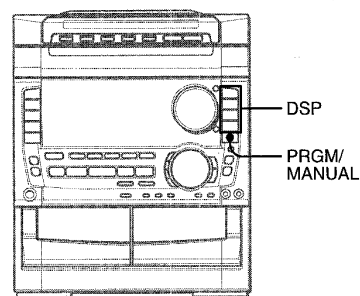

Cuando seleccione el modo DSP SURROUND programado se podrá obtener la presencia de sonido de una discoteca (DISCO), el sonido de actuaciones en directo (LIVE), el sonido de un cine (MOVIE) o el sonido de una sala de conciertos (HALL).

Pulse **PRGM/MANUAL** para seleccionar uno de los indicadores PRGM, y pulse uno de los botones DSP.

Indicadores PRGM



Las curvas de ecualización se seleccionan automáticamente para que se adapten a los modos DSP, y también se pueden seleccionar o desactivar según sus preferencias.

Cuando la fuente musical sea mono

Seleccione LIVE o MOVIE para obtener un efecto estéreo simulado. Cuando se seleccione DISCO o HALL, no saldrá sonido de los altavoces de sonido ambiental.

Para cancelar el modo seleccionado

Pulse de nuevo **DSP** seleccionado. Se visualizará "DSP OFF".

E

AJUSTE MANUAL DE UN SONIDO AMBIENTAL DSP NUEVO

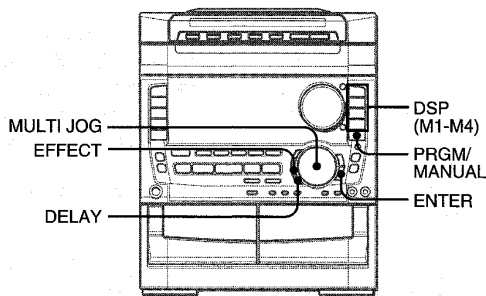

1 Seleccione uno de los elementos a ser ajustado para un sonido ambiental DSP nuevo.

Tiempo de retardo (TM)

Al aumentar el número del visualizador aumenta el tiempo de retardo y el efecto de sonido ambiental. Pulse **DELAY**.

0 ↔ 15 ↔ 20 ↔ 30 ↔ 50 ↔ 140

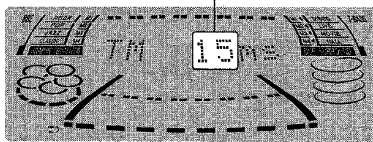

Realimentación (FB)

Al incrementar el número del visor, aumenta el efecto de eco. Pulse **EFFECT** dos veces.

FB OFF ↔ 1 ↔ 2 ↔ 6 ↔ 7

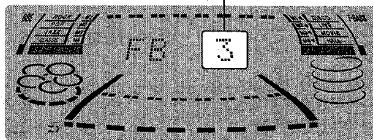

Modo de entrada (IN L-R, IN L+R)

Cuando se visualice "L+R", el efecto del sonido ambiental aumentará, especialmente en el centro.

Cuando se visualice "L-R", el efecto del sonido ambiental aumentará en el exterior.

Pulse **EFFECT** una vez.

L-R ↔ L+R

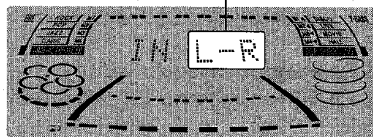

2 En un plazo de 8 segundos, gire MULTI JOG para seleccionar uno de los niveles en el paso 1 del elemento seleccionado.

3 Repita los pasos 1 y 2 para crear el sonido DSP que desee.

4 En un plazo de 8 segundos, pulse ENTER.

Aparece "MEMORY" durante 8 segundos.

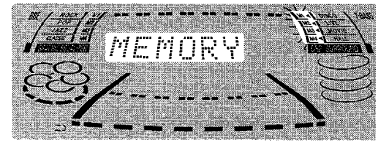

5 Antes de que pasen 8 segundos, pulse uno de los botones DSP (M1-M4).

El sonido DSP nuevo se almacenará.

El sonido DSP ha sido memorizado en M1

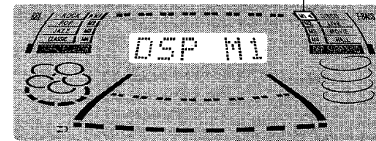

Para seleccionar un sonido preajustado manualmente bajo un botón DSP

- 1 Pulse **PRGM/MANUAL** del DSP para seleccionar el modo manual. Se seleccionará uno de los indicadores **MANUAL**.
- 2 Pulse uno de los botones DSP (**M1-M4**).

Para cancelar el modo seleccionado

Pulse de nuevo **DSP** seleccionado. Se visualizará "DSP OFF".

NOTA

Al cambiar el nivel de MIC o ECHO, se cancela automáticamente el modo DSP SURROUND.

SINTONIZACION MANUAL

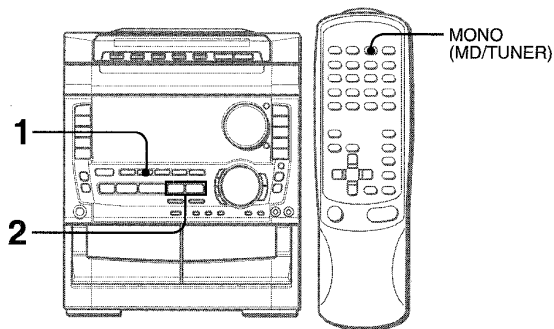

1 Pulse repetidamente TUNER/BAND para seleccionar la banda deseada, FM o AM.

Si pulsa **TUNER/BAND** con la alimentación desactivada, ésta se activa directamente.

2 Pulse ◀◀ DOWN o ▶▶ UP para seleccionar una emisora.

Cada vez que pulse el botón, la frecuencia cambiará. Cuando se reciba una emisora, "TUNE" se visualizará durante 2 segundos.

Durante la recepción estéreo por FM se visualizará ((Ⓜ)).

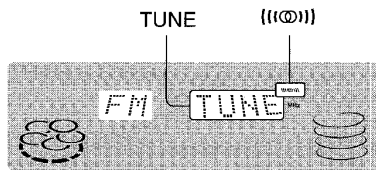

Para buscar rápidamente una emisora (búsqueda automática)

Mantenga pulsado ◀◀ DOWN o ▶▶ UP hasta que la frecuencia comience a cambiar rápidamente. Después de sintonizar una emisora, la búsqueda parará.

Para detener manualmente la búsqueda automática, pulse ◀◀ DOWN o ▶▶ UP.

• La búsqueda automática quizá no pare en estaciones cuyas señales sean muy débiles.

Cuando una radiodifusión estéreo por FM tenga ruido

Pulse **MONO** en el mando a distancia para que aparezca "MONO" en el visor.

El ruido se reducirá, pero la recepción será mono.

Para restaurar la recepción de estéreo, vuelva a pulsar el botón para que desaparezca MONO.

Para cambiar el intervalo de sintonización de AM

El ajuste por omisión del intervalo de sintonización de AM es de 10 kHz/paso. Si utiliza esta unidad en una zona donde el sistema de asignación de frecuencias es de 9 kHz/paso, cambie el intervalo de sintonización.

Pulse **POWER** mientras pulsa **TUNER/BAND**.

Para reponer el intervalo, repita este procedimiento.

NOTA

Cuando se cambie el intervalo de sintonización de AM, todas las emisoras preajustadas se borrarán. Las emisoras preajustadas tendrán que ajustarse de nuevo.

PREAJUSTE DE EMISORAS

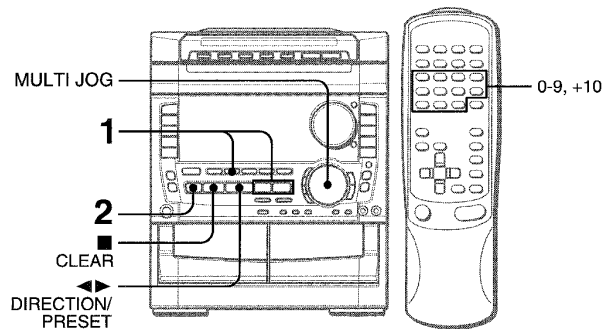

La unidad puede almacenar un total de 32 emisoras preajustadas. Cuando se almacena una emisora se le asigna un número de preajuste. Utilice el número de preajuste para sintonizar directamente una emisora preajustada.

1 Pulse TUNER/BAND para seleccionar una banda, y pulse ◀◀ DOWN o ▶▶ UP para seleccionar una emisora.

2 Pulse || SET para almacenar la emisora.

A las emisoras de cada banda se les asigna un número de preajuste en orden consecutivo empezando por el 1.

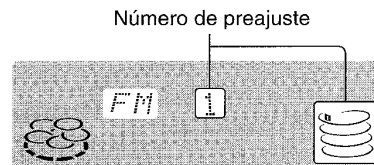

3 Repita los pasos 1 y 2.

Si ya se ha almacenado un total de 32 emisoras de preajuste de todas las bandas no podrán almacenarse más emisoras.

SINTONIZACION MEDIANTE NUMERO DE PREAJUSTE

Utilice el control remoto para seleccionar directamente el número de preajuste.

1 Pulse TUNER/BAND para seleccionar una banda.

2 Pulse los botones numéricos 0-9 y +10 para seleccionar un número programado.

Ejemplo:

Para seleccionar el número de preajuste 15, pulse los botones +10 y 5.

Para seleccionar el número de preajuste 20, pulse los botones +10, +10 y 0.

Selección de un número de preajuste en la unidad principal

Pulse **TUNER/BAND** para seleccionar una banda. A continuación, pulse ◀◀ DIRECTION/PRESET varias veces o gire **MULTI JOG**.

Cada vez que pulse **DIRECTION/PRESET** se seleccionará el siguiente número más alto.

Para borrar una emisora preajustada

Seleccione el número de preajuste de la emisora que vaya a borrar. Luego, pulse ■ CLEAR y || SET antes de que pasen 4 segundos.

Los números de preajuste superiores de todas las demás emisoras de la banda disminuirán también en uno.

REPRODUCCION DE DISCOS COMPACTOS

OPERACIONES BASICAS

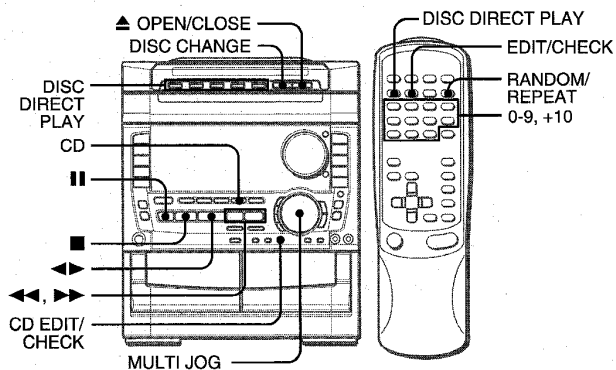

INTRODUCCION DE DISCOS

Pulse **CD**, y luego pulse ▲ **OPEN/CLOSE** para abrir el compartimiento de los discos. Introduzca el(los) disco(s) con el lado de la etiqueta hacia arriba.

Para cargar uno o dos discos, coloque el(los) disco(s) en la(s) bandeja(s) en el sentido de las flechas, como se muestra en la ilustración.

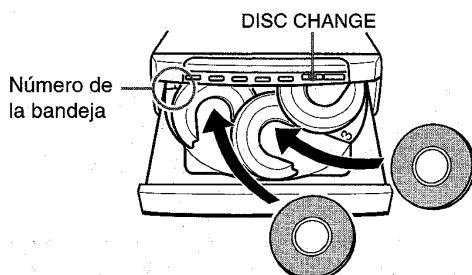

Para cargar de tres a cinco discos, pulse **DISC CHANGE** para que giren las bandejas después de haber colocado dos discos. Coloque el siguiente disco en la bandeja vacía. Cada vez que pulse **DISC CHANGE**, las bandejas girarán y se podrá colocar un disco.

Después de poner los discos, pulse ▲ **OPEN/CLOSE** para cerrar el compartimiento de los discos.

El visualizador mostrará la información del disco que vaya a ser reproducido.

Número de la bandeja del disco que va a ser reproducido Tiempo de reproducción total

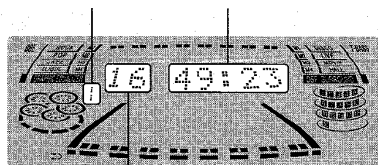

Número total de canciones

REPRODUCCION DE DISCOS

Introduzca los discos.

Para reproducir todos los discos del compartimiento, pulse ◀▶.

Todos los discos se reproducen una vez.

Número de la canción que está siendo reproducida Tiempo de reproducción transcurrido

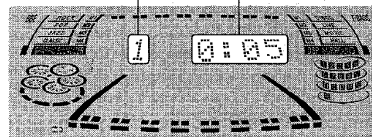

Para reproducir un disco solamente, pulse uno de **DISC DIRECT PLAY 1 a 5**.

El disco seleccionado se reproducirá una vez.

Para reproducir con el control remoto

Pulse **DISC DIRECT PLAY**, y luego pulse uno de los botones numéricos **1 a 5** antes de que pasen 3 segundos para seleccionar un disco.

Para detener la reproducción, pulse ■.

Para hacer una pausa en la reproducción, pulse II. Para reanudar la reproducción, púlselo de nuevo.

Para buscar un punto particular durante la reproducción, mantenga pulsado ◀▶ o ▶▶ y suéltelo en el punto deseado.

Para saltar hasta el principio de una canción durante la reproducción, pulse repetidamente ◀▶ o ▶▶ o gire **MULTI JOG**.

Para quitar los discos, pulse ▲ **OPEN/CLOSE**.

Usted podrá quitar los dos discos que queden frente a usted. Cuando el disco que quiera quitar no quede frente a usted, pulse repetidamente **DISC CHANGE**.

Para iniciar la reproducción cuando la alimentación esté desconectada (función de reproducción directa)

Pulse **CD**. La alimentación se conectará y la reproducción del(los) disco(s) introducido(s) empezará.

Al pulsar ▲ **OPEN/CLOSE**, también se activa la alimentación y se abre el compartimiento de discos.

Para comprobar el tiempo restante

Pulse **EDIT/CHECK** del control remoto durante la reproducción. El tiempo restante hasta que terminen de reproducirse todas las canciones se visualizará. Para reponer la visualización del tiempo de reproducción, pulse de nuevo **EDIT/CHECK**.

Al utilizar la unidad principal, pulse **CD EDIT/CHECK** durante la reproducción.

Selección de una canción con el control remoto

1 Pulse **DISC DIRECT PLAY**, y después pulse uno de numéricos **1 a 5** antes de que pasen 3 segundos para seleccionar un disco.

2 Pulse numéricos **0 a 9** y el botón **+10** para seleccionar una canción.

Ejemplo:

Para seleccionar la canción número 25, pulse **+10, +10 y 5**.

Para seleccionar la canción número 10, pulse **+10 y 0**.

La canción seleccionada empezará a reproducirse y la reproducción continuará hasta que termine el disco.

Reemplazo de discos durante la reproducción

Mientras se reproduzca un disco, los otros discos podrán reemplazarse sin interrumpir la reproducción.

1 Pulse **DISC CHANGE**.

Pueden reemplazarse dos discos.

2 Quite los discos y reemplácelos por otros.

Para reemplazar los otros dos discos, pulse de nuevo **DISC CHANGE**.

3 Pulse ▲ **OPEN/CLOSE** para cerrar el compartimiento de los discos.

NOTA

- Mientras el compartimiento del disco esté abierto con **DISC CHANGE**, no pulse otros botones que no sean **DISC CHANGE** o **OPEN/CLOSE**. Hacerlo podría causar fallos en el funcionamiento. En este caso, reponga la unidad consultando "Para reajustar la unidad" en la página 24.
 - Cuando introduzca un disco de 8 cm, asegúrese de ponerlo correctamente en el círculo interior de la bandeja. Si no, el disco podrá estropearse o el compartimiento del disco no se abrirá. Si no se abre, consulte con su concesionario Aiwa para que haga las reparaciones necesarias.
 - No ponga más de un disco compacto en una misma bandeja.
 - No incline la unidad habiendo discos introducidos. Hacer esto podría causar averías.
 - Cuando traslade la unidad, quite los discos de las bandejas.
 - Cuando reemplace los discos durante la reproducción, no reemplace los que no queden frente a usted.
- Si coloca un disco en la bandeja interior derecha vacía, y después pulsa **OPEN/CLOSE**, se visualizará "ERROR", y el compartimiento de los discos puede que no se cierre. Saque el disco de esa bandeja.

No coloque nunca un disco aquí

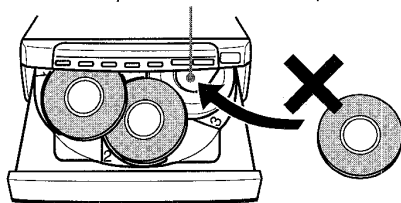

**REPRODUCCION ALEATORIA/
REPETICION DE REPRODUCCION**

Utilice el control remoto.

Reproduccion ALEATORIA

Todas las canciones de un disco seleccionado o de todos los discos podrán reproducirse aleatoriamente.

REPETICION de reproduccion

Se puede reproducir repetidamente un solo disco o todos ellos.

Pulse RANDOM/REPEAT.

Cada vez que lo pulse, la función podrá ser seleccionada cíclicamente.

- Reproducción aleatoria** — RANDOM se ilumina en el visor.
- Repetición de reproducción** — se ilumina en el visor.
- Reproducción aleatoria/repetición de reproducción** — RANDOM y se ilumina en el visor.
- Cancelación** — RANDOM y desaparecen del visor.

Para reproducir todos los discos, pulse para iniciar la reproducción.

Para reproducir un único disco, pulse **DISC DIRECT PLAY** y después uno de numéricos **1 a 5** antes de que pasen 3 segundos para iniciar la reproducción.

NOTA

Durante la reproducción aleatoria no es posible pasar al tema anterior con .

REPRODUCCION PROGRAMADA

Se podrá programar un máximo de 30 canciones de cualquiera de los discos introducidos.

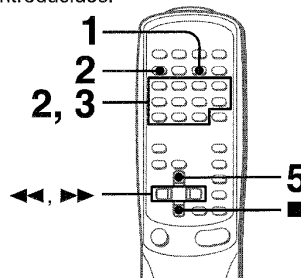

Utilice el control remoto.

1 Pulse dos veces PRGM estando en el modo de parada.

El indicador PRGM se encenderá en el visualizador.

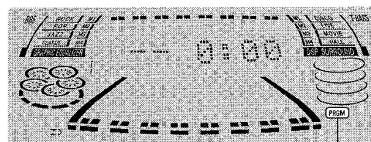

PRGM

- Cuando PRGM se pulse una vez en el paso 1, la unidad se pondrá en el modo PROGRAMA DE KARAOKE (página 20).

2 Pulse DISC DIRECT PLAY, y después pulse uno de los botones numéricos 1 a 5 antes de que pasen 3 segundos para seleccionar un disco.

Vaya al paso siguiente cuando la bandeja deje de girar.

3 Pulse los botones numéricos 0-9 y +10 para programar un tema.

Ejemplo:

Para seleccionar la canción número 25, pulse +10, +10 y 5. Para seleccionar la canción número 10, pulse +10 y 0.

Número de la canción seleccionada

Número total de canciones seleccionadas

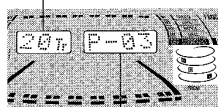

Número de programa

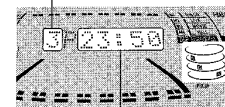

Tiempo de reproducción total de las canciones seleccionadas

4 Repita los pasos 2 y 3 para programar otras canciones.

5 Pulse para iniciar la reproducción.

Para comprobar el programa

Cada vez que se pulse o en el modo de parada se visualizará un número de disco, un número de canción y un número de programa.

Para borrar el programa

Pulse CLEAR en el modo de parada.

Para añadir canciones al programa

Repita los pasos 2 y 3 en modo de parada. El tema se programará después del último tema.

Para cambiar las canciones programadas

Borre el programa y repita todos los pasos de programación.

Para reproducir los temas programados de forma repetida

Después de programar los temas, pulse **RANDOM/REPEAT** varias veces hasta que aparezca en el visor.

NOTA

Durante la reproducción de programa, no es posible realizar la reproducción aleatoria, comprobar el tiempo restante ni seleccionar un disco o tema.

OPERACIONES BASICAS

INSERCIÓN DE CINTAS

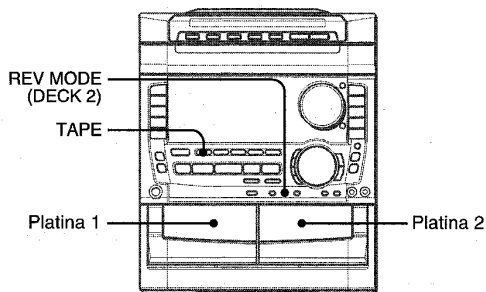

- En la platina 1, las cintas se reproducen siempre por ambas caras.
- En la platina 2, podrá seleccionar un modo de inversión para reproducir una o dos caras.
- Utilice cintas tipo I (normales), tipo II (alta polarización/CrO₂) o tipo IV (metal) para la reproducción.

Pulse **TAPE** y, a continuación, **EJECT** para abrir el portacassettes.

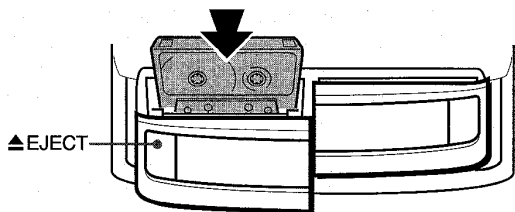

Inserte una cinta con el lado expuesto hacia abajo. Empuje el portacasete para cerrarlo.

Para seleccionar un modo de inversión (platina 2 solamente)

Cada vez que pulse **REV MODE**, el modo de inversión cambiará.

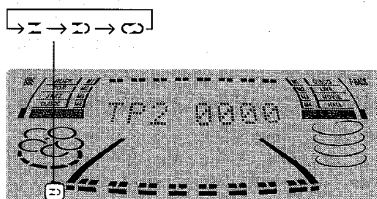

- Para reproducir una cara solamente, seleccione **↔**.
- Para reproducir de la cara delantera a la trasera una vez solamente, seleccione **→**.
- Para reproducir repetidamente ambas caras, seleccione **↻**.
- Cuando haya cintas introducidas en ambas platinas, el indicador **↻** del visualizador indicará la reproducción continua.

REPRODUCCION DE UNA CINTA

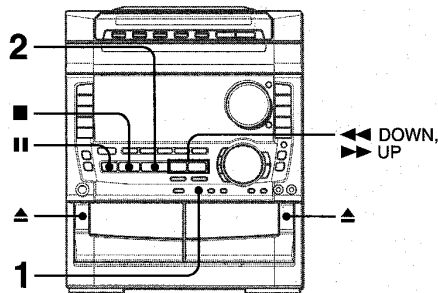

Inserte una cinta.

1 Pulse **DOLBY NR** para activar o desactivar **DOLBY NR**, según la cinta reproducida.

☐☐ NR

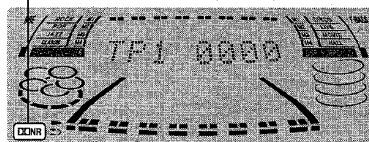

Para cintas grabadas con **DOLBY NR**, encienda **☐☐ NR**.
Para cintas grabadas sin **DOLBY NR**, apague **☐☐ NR**.

2 Pulse el botón **◀▶** para iniciar la reproducción.

Cara de reproducción de la cinta

Contador de cinta

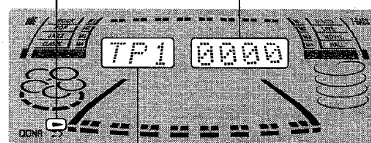

Número de la platina de reproducción

- ▶: La cara que queda hacia adelante (cara delantera) está siendo reproducida.
- ◀: La cara que queda hacia atrás (cara trasera) está siendo reproducida.

Cuando haya cintas en ambas platinas

Pulse primero **TAPE** para seleccionar una platina. El número de la platina seleccionada se visualizará.

Para detener la reproducción, pulse **■**.

Para hacer una pausa en la reproducción (platina 2 solamente), pulse **II**. Para reanudar la reproducción, púselo otra vez.

Para cambiar la cara de reproducción, pulse **◀▶ DIRECTION/PRESET** en el modo de reproducción o en el de pausa.

Para avanzar rápidamente o rebobinar, pulse **◀◀** o **▶▶** en el modo de parada. Luego pulse **■** para detener la cinta.

Para iniciar la reproducción cuando la alimentación esté desconectada (función de reproducción directa)

Pulse **TAPE**. La alimentación se conectará y la reproducción de la cinta insertada empezará.

Para poner el contador de cinta a 0000

Pulse **■ CLEAR** en el modo de parada. El contador se pondrá también a 0000 cuando se abra el portacasete.

SENSOR MUSICAL

Si hay un espacio sin grabar de 4 segundos o más entre cada canción, la búsqueda del principio de la canción que esté siendo reproducida o de la siguiente canción podrá realizarse fácilmente.

Cuando parpadea ► del botón ◀►, pulse ►► para avanzar al tema siguiente o ◀◀ para desplazarse al principio del tema actual.

Cuando parpadea ◀ del botón ◀►, pulse ◀◀ para avanzar al tema siguiente o ►► para desplazarse al principio del tema actual.

La función de búsqueda puede que no detecte las canciones bajo las condiciones siguientes:

- Hay espacios sin grabar de menos de 4 segundos entre las canciones.
- Hay espacios sin grabar que tienen ruido.
- Hay pasajes largos con un sonido muy bajo.
- Los niveles de grabación son bajos en general.

REPRODUCCION CONTINUA

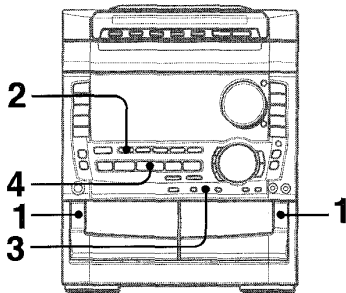

Después de terminar la reproducción en una platina, la cinta de la otra platina empezará a reproducirse sin interrupción.

- 1** Inserte cintas en las platinas 1 y 2.
- 2** Pulse TAPE/DECK 1/2 para seleccionar la platina que vaya a realizar la reproducción en primer lugar.
- 3** Pulse REV MODE para seleccionar ◀◀.
- 4** Pulse ◀► para iniciar la reproducción.
La reproducción continuará hasta que se pulse ■.

Acerca de las cintas de casete

- **Para evitar el borrado accidental**, rompa con un destornillador u otra herramienta puntiaguda las lengüetas de plástico del casete después de grabar.

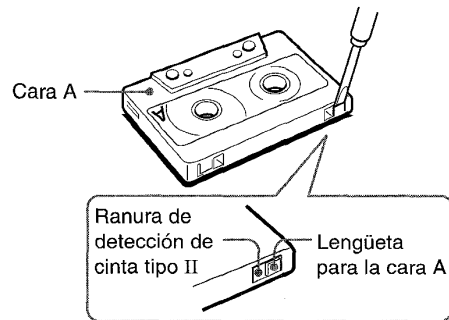

Para volver a grabar en una cinta, tape las aberturas con cinta adhesiva, etc. (En cintas tipo II, tenga cuidado para no tapar la ranura de detección de cinta tipo II.)

- **Las cintas de 120 minutos o más** son extremadamente finas y se deforman o estropean fácilmente. No son recomendadas.
- **Tense la cinta** con un lapicero o herramienta similar antes de utilizarla. La cinta floja podrá romperse o atascarse en el mecanismo.

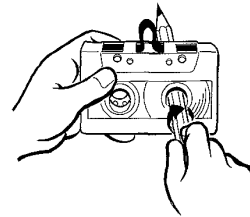

Sistema DOLBY NR

El sistema de reducción de ruido Dolby reduce el ruido de silbido de la cinta. Para obtener unas prestaciones óptimas cuando reproduzca una cinta grabada con el sistema DOLBY NR, active el sistema DOLBY NR.

GRABACION BASICA

Esta sección explica cómo grabar del sintonizador, del reproductor de discos compactos o de equipos exteriores.

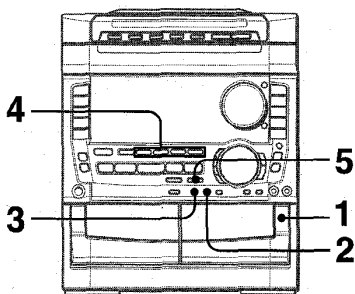

Preparación

- Bobine la cinta hasta el punto donde vaya a empezar la grabación.
- Utilice cintas tipo I (normales) y tipo II (alta polarización/CrO₂) para la grabación.

1 Inserte la cinta que vaya a grabar en la platina 2.

Inserte la cinta con la cara que vaya a grabar en primer lugar hacia afuera.

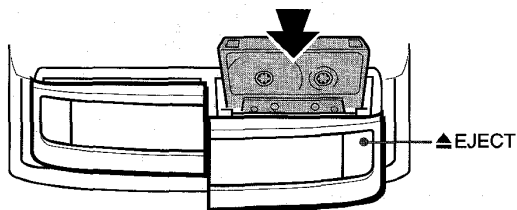

2 Pulse REV MODE para seleccionar el modo de inversión.

Para grabar en una cara solamente, seleccione \bar{I} .
Para grabar en ambas caras, seleccione \bar{I} o \bar{II} .

3 Pulse DOLBY NR para activar o desactivar Dolby NR.

Para grabar con DOLBY NR, encienda \square NR.
Para grabar sin DOLBY NR, apague \square NR.

4 Pulse la función (CD, TUNER, VIDEO/AUX o MD) y prepare la fuente que desee grabar.

Para grabar de un disco compacto, pulse CD e introduzca el(los) disco(s).

Para grabar una radiodifusión, pulse TUNER y sintonice la emisora.

Para grabar de una fuente de sonido conectada, pulse VIDEO/AUX o MD y active la reproducción.

5 Pulse ● REC/REC MUTE para iniciar la grabación.

REC

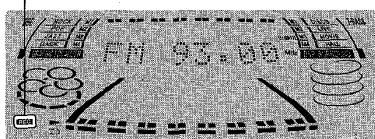

Cuando la función seleccionada sea CD, la reproducción y la grabación empezarán simultáneamente.

Para detener la grabación, pulse ■.

Para hacer una pausa en la grabación, pulse \bar{II} . (Puede aplicarse cuando la fuente de sonido sea TUNER, VIDEO/AUX o MD.) Para reanudar la grabación, pulse de nuevo.

INSERCIÓN DE ESPACIOS SIN GRABAR

La inserción de espacios sin grabar de 4 segundos permite la activación de la función del sensor musical. (Puede aplicarse cuando la fuente de sonido sea TUNER, VIDEO/AUX o MD.)

1 Pulse ● REC/REC MUTE durante la grabación o en el modo de pausa de grabación.

REC parpadeará en el visualizador durante 4 segundos y la cinta avanzará sin grabarse. Después de 4 segundos, la platina entrará en el modo de pausa de grabación.

2 Pulse \bar{II} para reanudar la grabación.

Para insertar un espacio sin grabar de menos de 4 segundos, pulse de nuevo ● REC/REC MUTE mientras esté parpadearando REC.

Para insertar espacios sin grabar de más de 4 segundos después de que la platina entre en el modo de pausa de grabación, pulse de nuevo ● REC/REC MUTE. Cada vez que pulse el botón se añadirá un espacio sin grabar de 4 segundos.

AJUSTE DEL SONIDO DURANTE LA GRABACION

El volumen de salida y el tono (excepto BBE y la función de reproducción con ritmos) de los altavoces o de los auriculares podrá cambiarse libremente sin afectar en absoluto al nivel de la grabación.

Grabación con BBE

La fuente de sonido deseada podrá grabarse con la función BBE para realzar la claridad del sonido de alta frecuencia. Cuando reproduzca una cinta grabada con BBE se recomienda desactivar BBE.

Para borrar una grabación

Asegúrese de que el micrófono no esté conectado a esta unidad y de que la función de reproducción con ritmos (página 6) esta desactivada.

1 Inserte la cinta que vaya a borrar en la platina 2 y pulse TAPE/DECK 1/2 para visualizar "TP 2".

2 Ponga la cinta en el punto donde vaya a empezar a borrar.

3 Ponga el modo de inversión pulsando REV MODE.

4 Pulse ● REC/REC MUTE para iniciar el borrado.

COPIADO MANUAL DE UNA CINTA

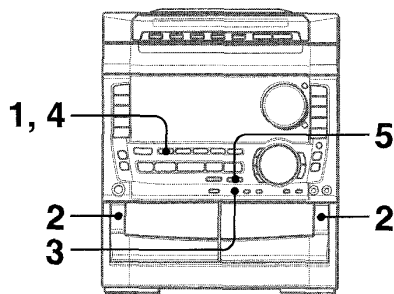

Preparación

- Ponga la cinta en el punto donde vaya a empezar la grabación.
- El modo de inversión se pondrá automáticamente en Σ . Tenga en cuenta que la grabación se hará en una cara de la cinta solamente.

1 Pulse TAPE.

2 Inserte la cinta original en la platina 1 y la cinta que vaya a grabar en la platina 2.

Inserte la cinta con la cara en la que vaya a reproducción o grabar hacia fuera con respecto a la unidad.

3 Pulse DOLBY NR para desactivar Dolby NR.

\square NR se apagará en el visualizador.

4 Pulse TAPE/DECK 1/2 para seleccionar la platina 1.

Se visualiza "TP 1".

5 Pulse \bullet REC/REC MUTE para iniciar la grabación.

La reproducción y la grabación empezarán simultáneamente.

Para detener el copiado

Pulse \blacksquare .

Para ajustar Dolby NR cuando reproduzca la cinta copiada

Pulse **DOLBY NR** y active o desactive Dolby NR según el modo empleado en la cinta original.

COPIADO DE TODA LA CINTA

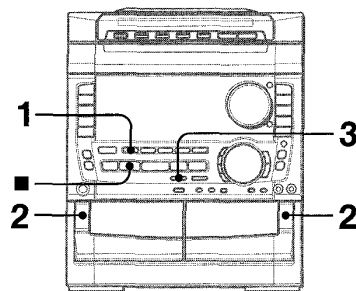

Esta función le permitirá hacer copias exactas de ambas caras de la cinta original. La cara de inversión de ambas cintas empezará simultáneamente tan pronto como termine de invertirse la cinta más larga.

NOTA

- La copia no empieza desde un punto ubicado en medio de la cinta.
- El modo de inversión se pone automáticamente en Σ .
- El ajuste Dolby NR no afecta a la grabación.

1 Pulse TAPE.

2 Inserte la cinta original en la platina 1 y la cinta que vaya a grabar en la platina 2.

Inserte cada cinta con la cara que vaya a ser reproducida o grabada hacia afuera de la unidad.

3 Pulse una o dos veces SYNCHRO DUBBING para iniciar la grabación.

- ① Para grabar a velocidad normal, púselo una vez para visualizar NORM-DUB.
- ② Para grabar a alta velocidad, púselo dos veces para visualizar HIGH-DUB.

①



②



Las cintas se rebobinarán hasta el principio de las caras delanteras y empezará la grabación.

Para detener el copiado

Pulse \blacksquare .

Para ajustar Dolby NR cuando reproduzca la cinta copiada

Pulse **DOLBY NR** y active o desactive Dolby NR según el modo empleado en la cinta original.

NOTA

- La grabación no empezará si las lengüetas de prevención de borrado de ambos lados de la cinta están rotas.
- Si el segmento guía de la cinta que vaya a grabar es más largo que el de la cinta original, la grabación en la cara de inversión quizá se detenga sin haber terminado ésta. En ese caso, copie cada cara manualmente siguiendo el procedimiento de "COPIADO MANUAL DE UNA CINTA".

GRABACION CON EDICION AI

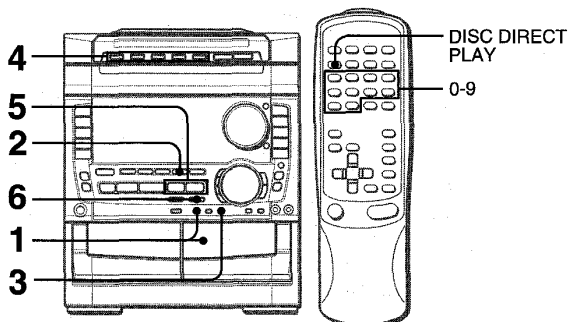

La función de edición con AI permite grabar discos compactos sin tener que preocuparse por la duración de la cinta y la duración de las canciones. Cuando se inserte un disco compacto, la unidad calculará automáticamente la duración total de las canciones. En caso de ser necesario, el orden de las canciones podrá cambiarse para que ninguna canción quede interrumpida. (AI: Inteligencia Artificial)

NOTA

La grabación con edición AI no empezará desde un punto que se encuentre en medio de la cinta. La cinta deberá grabarse desde el principio de cada cara.

1 Inserte la cinta en la platina 2 y pulse DOLBY NR para activar o desactivar Dolby NR.

Inserte la cinta con la cara que vaya a grabar en primer lugar hacia afuera de la unidad.

2 Pulse CD e introduzca el(los) disco(s).

3 Pulse CD EDIT/CHECK una vez.

"EDIT" se encenderá y "AI" parpadeará en el visualizador. Si utiliza el control remoto, pulse EDIT/CHECK una vez.

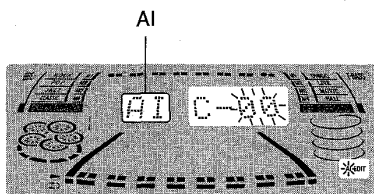

Si aparece "PRGM", vuelva a pulsar CD EDIT/CHECK.

4 Pulse uno de DISC DIRECT PLAY 1 a 5, para seleccionar un disco.

5 Pulse ◀ o ▶ para designar la duración de la cinta.

Se puede especificar una duración de 10 a 99 minutos.

En unos pocos segundos, el microprocesador decidirá las canciones que vayan a ser grabadas en cada cara de la cinta.

• También están disponibles los numérico 0-9 y MULTI JOG para designar la longitud de cinta.

Ejemplo: Cuando utilice una cinta de 60 minutos, pulse 6 y 0.

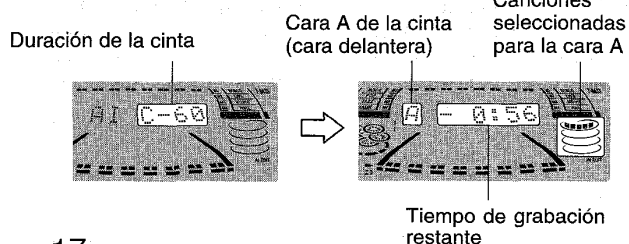

6 Pulse ● REC/REC MUTE para iniciar la grabación.

La cinta se rebobinará hasta el principio de la cara delantera, el segmento guía avanzará durante 10 segundos y la grabación empezará. Cuando termine de grabarse la cara delantera (cara A) empezará la grabación de la cara trasera (cara B).

Para detener la grabación

Pulse ■. La grabación y la reproducción del disco compacto pararán simultáneamente.

Para borrar el programa de edición

Pulse ■ CLEAR dos veces para que "EDIT" desaparezca del visualizador.

Para comprobar el orden de los números de las canciones programadas

Antes de grabar, pulse CD EDIT/CHECK para seleccionar la cara A o la B, y pulse repetidamente el botón ◀◀ o ▶▶ o gire MULTI JOG.

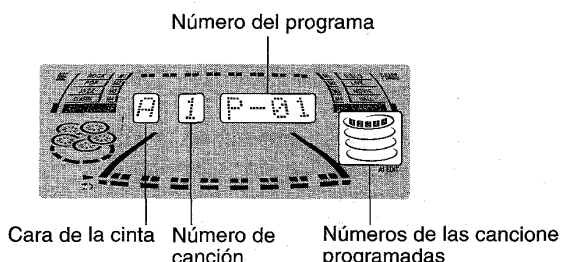

Para añadir canciones de otros discos a un programa de edición

Si queda tiempo en la cinta después del paso 5, usted podrá añadir canciones de otros discos que se encuentren en el compartimiento de los discos compactos.

1 Pulse EDIT/CHECK en el mando a distancia para seleccionar la cara A o B.

2 Pulse DISC DIRECT PLAY y, a continuación, uno de los botones numéricos 1-5 en el mando a distancia en un plazo de 3 segundos para seleccionar un disco.

3 Pulse los botones numéricos para seleccionar canciones. AI se apagará y PRGM empezará a parpadear en el visualizador.

Una canción que tenga un tiempo de reproducción superior al tiempo restante no podrá ser programada.

4 Repita los pasos 2 y 3 para añadir más canciones.

Tiempo de las cintas de casete y tiempo de edición

El tiempo real de grabación de los casetes es por lo general un poco más largo que el tiempo de grabación especificado en sus etiquetas. Esta unidad puede programar canciones para utilizar ese tiempo extra. Cuando el tiempo total de grabación sea un poco más largo que el tiempo de grabación especificado de la cinta, después de la edición, el visualizador mostrará el tiempo extra (sin un signo menos) en lugar del tiempo restante de la cinta (con el signo menos).

NOTA

- La grabación no podrá realizarse si están rotas las lengüetas de prevención de borrado de ambos lados de la cinta.
- La función de edición no se puede utilizar con discos que tengan 31 canciones o más.

GRABACION CON EDICION PROGRAMADA

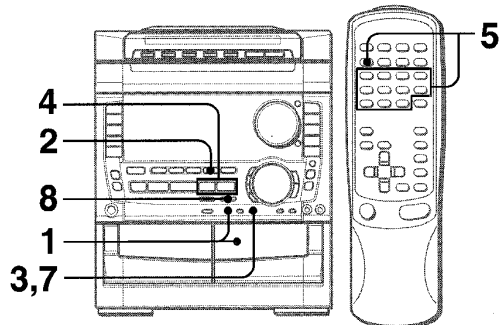

La función de edición programada permite grabar discos compactos mientras se comprueba el tiempo restante de cada cara de la cinta según se programan las canciones.

NOTA

La grabación con edición programada no empezará desde un punto ubicado en medio de la cinta. La cinta deberá grabarse desde el principio de una de las caras.

1 Inserte la cinta en la platina 2 y pulse DOLBY NR para activar o desactivar Dolby NR.

Inserte la cinta con la cara que vaya a grabar en primer lugar hacia afuera de la unidad.

2 Pulse CD e introduzca el(los) disco(s).

3 Pulse CD EDIT/CHECK dos veces.

EDIT se encenderá y "PRGM" parpadeará en el visualizador. Si utiliza el control remoto, pulse EDIT/CHECK dos veces.

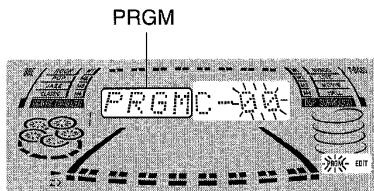

Si aparece "AI", vuelva a pulsar CD EDIT/CHECK.

4 Pulse ◀◀ o ▶▶ para designar una longitud de cinta.

Se puede especificar una duración de 10 a 99 minutos.

- También están disponibles los botones numéricos 0-9 y MULTI JOG para designar la longitud de cinta.

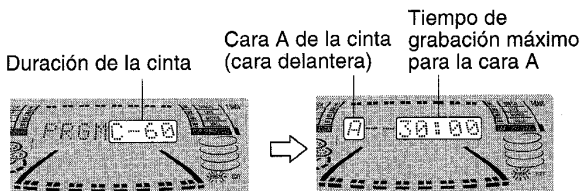

5 Pulse DISC DIRECT PLAY y los botones numéricos 1-5 en un plazo de 3 segundos en el mando distancia para seleccionar un disco. Después pulse los botones numéricos 0-9 y +10 para programar un tema.

Ejemplo: Para seleccionar la canción 10 del disco 2, pulse DISC DIRECT PLAY y numérico 2, y luego pulse numéricos +10 y 0.

6 Repita el paso 5 para el resto de las canciones para la cara A.

Una canción cuyo tiempo de reproducción sea superior al tiempo restante no podrá ser programada.

Número de tema seleccionado

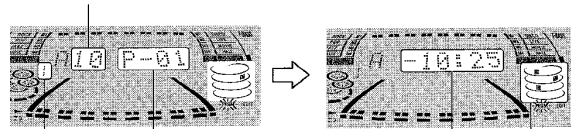

Número de disco seleccionado Número del programa
Tiempo restante de la cara A Canciones programadas

7 Pulse CD EDIT/CHECK para seleccionar la cara B y programe las canciones para la cara B.

Después de confirmar que B aparezca en el visualizador, repita el paso 5.

Cara B de la cinta (cara trasera)

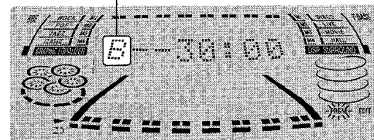

8 Pulse ● REC/REC MUTE para iniciar la grabación.

La cinta se rebobinará hasta el principio de la cara delantera, el segmento guía avanzará durante 10 segundos y la grabación empezará. Cuando termine de grabarse la cara delantera (A) empezará la grabación de la cara trasera (B).

Para detener la grabación

Pulse ■. La grabación y la reproducción del disco compacto pararán simultáneamente.

Para comprobar el orden de los números de las canciones programadas

Antes de grabar, pulse CD EDIT/CHECK para seleccionar la cara A o la B, y pulse repetidamente ◀◀ o ▶▶ o gire MULTI JOG.

Número de disco Número del programa

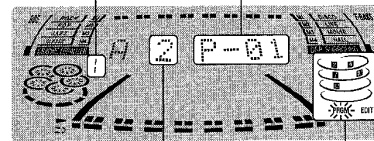

Número de canción Números de las canciones programadas

Para cambiar el programa de cada cara

Pulse CD EDIT/CHECK para seleccionar la cara A o B, y pulse ■ CLEAR para borrar el programa de la cara seleccionada. Luego vuelva a programar canciones.

Para borrar el programa de edición

Pulse ■ dos veces para que "EDIT" desaparezca del visualizador.

NOTA

- La grabación no podrá realizarse si están rotas las lengüetas de prevención de borrado de ambos lados de la cinta.
- La función de edición no se puede utilizar con discos que tengan 31 canciones o más.

GRABACION

E

MEZCLA MICROFONICA

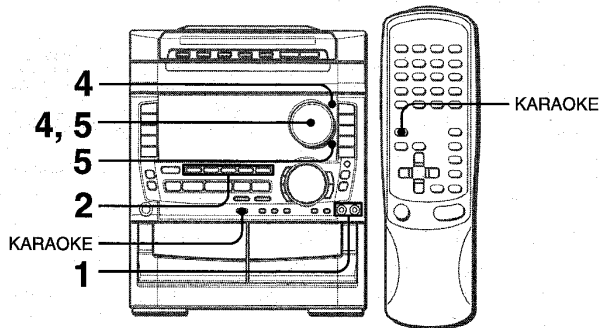

A esta unidad podrán conectarse dos micrófonos (no suministrados), permitiéndole así cantar con el acompañamiento de las fuentes musicales. Utilice micrófonos con miniclavijas (3,5 mm ø).

1 Conecte sus micrófonos a las tomas MIC 1 y MIC 2.

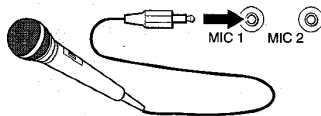

2 Pulse uno de los botones de función para seleccionar la fuente de sonido que vaya a ser mezclada y luego reproduzca.

3 Ajuste el volumen y el tono de la fuente de sonido.

4 Pulse MIC y gire VOLUME en un plazo de 4 segundos para ajustar el volumen del micrófono.

Es posible seleccionar un volumen de micrófono entre 1 y MAX (7) u OFF (cancelar). El volumen de ambos micrófonos se ajustará simultáneamente.

5 Pulse ECHO y gire VOLUME en un plazo de 4 segundos para ajustar el nivel de eco.

Es posible seleccionar un nivel de eco entre 1 y MAX (7) u OFF (cancelar).

Para cambiar el tiempo de retardo del eco

Mantenga pulsado ECHO estando activada la función de eco. "ECHO-L" (largo) y "ECHO-M" (medio) se visualizarán alternativamente. Suelte el botón en la posición deseada.

Para grabar el sonido de micrófono mezclado con el sonido de la fuente

Siga el procedimiento de grabación de la fuente de sonido (Consulte la página 15).

SYNCHRO DUBBING no se podrá utilizar para grabar la mezcla.

Cuando no utilice los micrófonos

Ajuste el volumen del micrófono y el nivel de eco en OFF y retire los micrófonos de las tomas MIC.

NOTA

- MIC y ECHO vuelven a ajustarse en OFF automáticamente al cambiar la función, pulsar uno de los botones DSP SURROUND, desactivar la alimentación o desconectar el cable de CA.
- Al cambiar el nivel de MIC o ECHO, se cancela automáticamente el modo DSP SURROUND.

- Si un micrófono se coloca demasiado cerca de los altavoces, puede producirse un aullido. En este caso, aleje el micrófono de los altavoces o reduzca el volumen del micrófono.
- Si el sonido del micrófono se pone a un nivel demasiado alto quizá se distorsione. En este caso, reduzca el volumen del micrófono.

Micrófonos recomendados

Se recomienda utilizar micrófonos tipo unidireccional para evitar el aullido. Póngase en contacto con su concesionario Aiwa para que le dé los detalles.

FUNCIONES DE DESVANECIMIENTO DE VOZ/MULTIPLEX

Esta unidad puede utilizar discos o cintas como fuentes de Karaoke.

Utilice la función de desvanecimiento de voz para discos o cintas normales.

Utilice la función de múltiplex para discos o cintas de audio múltiplex.

Pulse repetidamente el botón KARAOKE para seleccionar la función de desvanecimiento de voz o de múltiplex.

Cada vez que se pulse KARAOKE, una de estas funciones siguientes se seleccionará en orden.

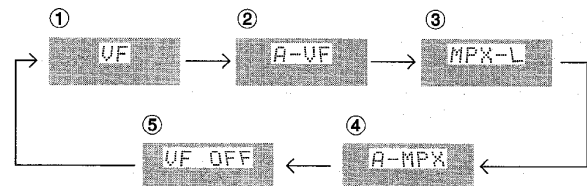

① Desvanecimiento de voz

La voz del cantante se hace más suave que la del acompañamiento.

② Desvanecimiento de voz automático

La voz del cantante se hace más suave sólo mientras hay una entrada de audio por los micrófonos.

③ Múltiplex

El sonido del canal izquierdo se oye por ambos altavoces, y el sonido del canal derecho se silencia. Para escuchar el sonido del canal derecho, consulte más abajo.

④ Múltiplex automático

El sonido del canal izquierdo se oye por ambos altavoces, y el sonido del canal derecho se silencia sólo mientras hay una entrada de audio por los micrófonos. Para escuchar el sonido del canal derecho, consulte más abajo.

⑤ Cancelación

Para cambiar el canal audible en la función de múltiplex

Cuando se seleccione múltiplex, "MPX-L" se visualizará durante 3 segundos y cambiará al nombre de la función seleccionada. Después de visualizarse el nombre de la función seleccionada, mantenga pulsado KARAOKE hasta que se visualice "MPX-R". Para volver al ajuste inicial, seleccione MPX-L. Cuando se desconecte la alimentación se repondrá MPX-L.

Para cambiar el ajuste del retardo de tiempo en las funciones de desvanecimiento de voz automático o de múltiplex automático

La voz original del cantante silenciada recuperará más rápidamente su nivel normal.

Cuando se seleccione el desvanecimiento de voz automático o múltiplex automático, "A-VF" o "A-MPX" se visualizará durante 3 segundos y cambiará al nombre de la función seleccionada. Después de visualizarse el nombre de la función seleccionada, mantenga pulsado KARAOKE hasta que se visualice "FAST". Para volver al ajuste inicial, seleccione SLOW.

Cuando se desconecte la alimentación se repondrá SLOW.

NOTA

- Las funciones de Karaoke tal vez no funcionen correctamente con las clases de discos compactos o cintas siguientes:
 - Discos o cintas con sonido mono
 - Discos o cintas grabados con ecos fuertes
 - Discos o cintas con la parte vocal grabada en el lado derecho o izquierdo del sonido
- Mientras la función de Karaoke esté activada, la salida de sonido será mono.
- Al cambiar la función, se activa la función Karaoke.

PROGRAMA DE KARAOKE

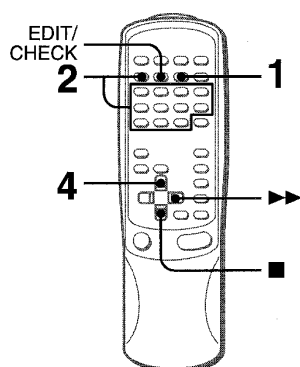

Antes o durante la reproducción de discos compactos, usted podrá reservar un máximo de 15 canciones para reproducirlas después de la canción que esté siendo reproducida. Cada reserva se borrará cuando termine de reproducirse la canción.

Utilice el control remoto.

1 Pulse PRGM una vez.

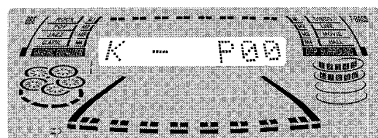

2 Pulse DISC DIRECT PLAY, y luego pulse uno de los botones numéricos 1 a 5 antes de que pasen 3 segundos para seleccionar un disco. Después los botones numéricos 0-9 y +10 para programar una canción.

Número de disco reservado Número de canción reservada

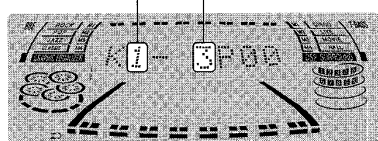

3 Repita los pasos 2 para reservar otras canciones.

4 Pulse ◀▶ para iniciar la reproducción.

Después de reproducir una canción, ésta se borrará del programa.

Disco que está siendo reproducido Número de canción de la última reserva El número de la canción que está reproduciéndose parpadea

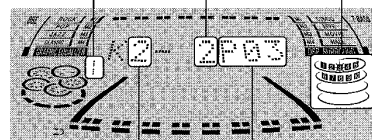

Número del disco de la última reserva

Numero de canciones reservadas restantes

Para añadir una reserva durante la reproducción

Repita los pasos 2.

Para comprobar las canciones reservadas

Pulse repetidamente **EDIT/CHECK**. Cada vez que lo pulse, el número del disco y el número de la canción se visualizarán en el orden en que fueron reservados.

Para detener la reproducción

Pulse ■. Pulse ◀▶ para empezar de nuevo.

Para saltar una canción

Pulse ▶▶. La canción saltada se borrará del programa.

Para borrar todas las reservas

Pulse repetidamente ▶▶ hasta que se visualice "K-P00".

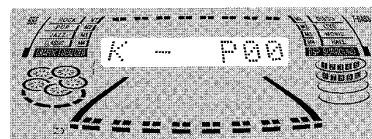

Púselo una vez más para cancelar el programa de karaoke. La visualización volverá a ser la de la reproducción de discos compactos.

NOTA

- Si el número de la canción reservada no existe en el disco seleccionado, la unidad parará la reproducción y la visualización parpadeará. En este caso, pulse ▶▶ para omitir esa canción. Y luego pulse ◀▶ para iniciar la reproducción con la siguiente canción reservada.
- Cuando se pulse repetidamente **PRGM** en el paso 1, PRGM se visualizará y la unidad se pondrá en el modo de reproducción programada de disco compacto (página 12). Para cancelar la reproducción programada, pulse ■ **CLEAR**.

RELOJ Y TEMPORIZADOR

AJUSTE DEL RELOJ

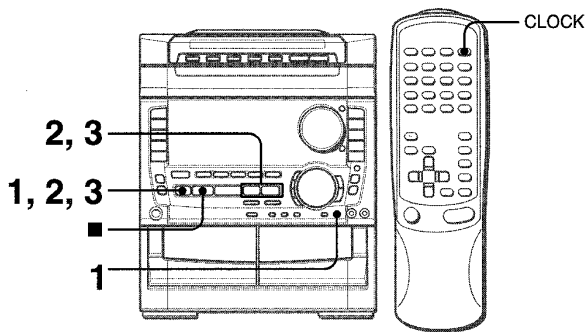

- 1 Pulse **CLOCK/TIMER** una vez y, a continuación, **■ SET** en un plazo de 4 segundos.

La hora parpadeará



Si utiliza el mando a distancia

Pulse **CLOCK** y, a continuación, **■ SET** en un plazo de 4 segundos.

- 2 Pulse **◀ DOWN** o **▶ UP** para designar la hora, y pulse **■ SET**.

La hora dejará de parpadear y empezará a parpadear el minuto.

- 3 Pulse **◀ DOWN** o **▶ UP** para designar el minuto y pulse **■ SET**.

El minuto dejará de parpadear en el visualizador y el reloj empezará desde 00 segundos.

Para visualizar la hora actual

Pulse **CLOCK/TIMER** una vez. El reloj se visualizará durante 4 segundos.

Sin embargo, la hora no se podrá visualizar durante la grabación.

Para cambiar al modo de 24 horas

Pulse **CLOCK/TIMER** una vez y, a continuación, **■** en un plazo de 4 segundos.

Repita el mismo procedimiento para reponer el modo de 12 horas.

Si la visualización del reloj parpadea

Esto se deberá a un interrupción en el suministro de alimentación. La hora tendrá que ponerse de nuevo.

Si la alimentación se interrumpe para más que nunca aproximadamente 24 horas, tal vez sea necesario tener que ajustar otra vez todos los ajustes almacenados en la memoria después de adquirir la unidad.

***MULTI JOG** también está disponible en lugar de **◀** y **▶**.
ENTER también está disponible en lugar de **■ SET**.

AJUSTE DEL TEMPORIZADOR PARA DORMIR

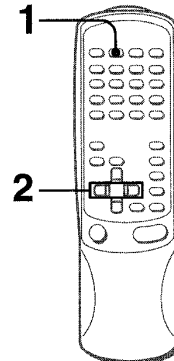

La unidad se podrá apagar automáticamente después de transcurrido un tiempo especificado.

Utilice el control remoto.

- 1 Pulse **SLEEP**.



- 2 Antes de que pasen 4 segundos, pulse **◀** o **▶** para especificar el tiempo tras el cual se desconectará la alimentación.

Cada vez que pulse el botón, el tiempo cambiará entre 5 y 240 minutos en pasos de 5 minutos.

El tiempo especificado

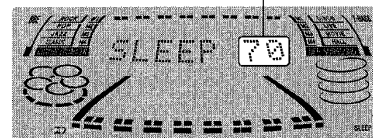

Para comprobar el tiempo que quede hasta que se desconecte la alimentación

Pulse una vez **SLEEP**. El tiempo restante se visualizará durante 4 segundos.

Para cancelar el temporizador para dormir

Pulse **SLEEP** dos veces para que aparezca "SLEEP OFF" en el visor.

***MULTI JOG** también está disponible en lugar de **◀** y **▶**.

AJUSTE DEL TEMPORIZADOR

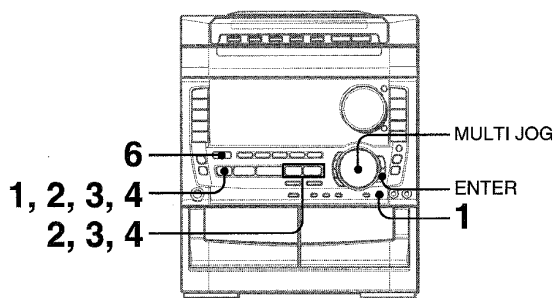

La unidad podrá encenderse a la hora especificada todos los días gracias al temporizador incorporado.

Preparación

Asegúrese de que la hora del reloj sea correcta.

- 1 Pulse **CLOCK/TIMER** dos veces para que aparezca y, a continuación, pulse **SET** en un plazo de 4 segundos.

se visualizará y la hora parpadeará.

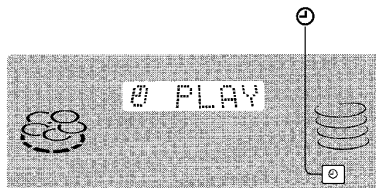

Si utiliza el mando a distancia

Pulse **TIMER** y, a continuación, **SET** en un plazo de 4 segundos.

NOTA

Si pulsa **SET** después de 4 segundos, puede iniciarse otra operación.

- 2 Designe la hora de activación del temporizador pulsando **DOWN** o **UP** y, a continuación, **SET**. Repita el mismo procedimiento para designar el minuto de encendido del temporizador.

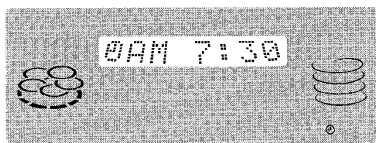

Después de designar la hora de activación del temporizador, uno de los nombres de fuente parpadea en el visor.

- 3 Pulse **DOWN** o **UP** para seleccionar una fuente y, a continuación, **SET**.

• Si se selecciona **TUNER**, la banda no se podrá seleccionar en este paso.

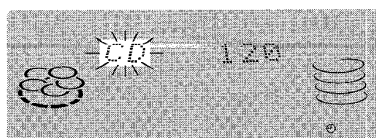

- 4 Seleccione la duración del periodo activado por temporizador con **DOWN** o **UP** y, a continuación, pulse **SET**.

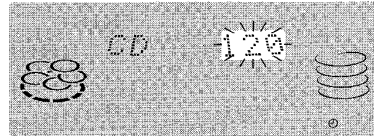

La duración del periodo de reproducción activado por temporizador podrá ajustarse entre 5 y 240 minutos en pasos de 5 minutos.

- 5 Prepare la fuente de sonido.

Para escuchar un disco compacto, introduzca el disco que vaya a reproducir en primer lugar en la bandeja 1.

Para escuchar una cinta, introduzca la cinta en la platina 1 o en la 2.

Para escuchar la radio, sintonice una emisora.

- 6 Pulse **POWER** para apagar la unidad después de haber ajustado el volumen y el tono.

permanecerá en el visualizador después de que se desconecte la alimentación (modo de espera del temporizador).

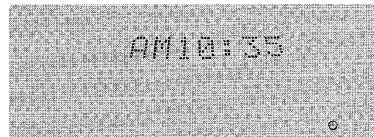

Cuando llegue la hora de encendido del temporizador, la unidad se encenderá y la reproducción empezará con la fuente de sonido seleccionada.

- El nivel de sonido se ajusta automáticamente a 20 cuando se desconecta la alimentación estando el nivel ajustado en 21 o más.

Para comprobar la hora de encendido y la fuente de sonido especificadas

Pulse **TIMER** una vez del control remoto. La hora de encendido del temporizador, el periodo activado por temporizador y el nombre de la fuente de sonido seleccionada se visualizarán durante 4 segundos.

Para cancelar temporalmente el modo de espera del temporizador

Pulse **TIMER** varias veces en el mando a distancia hasta que desaparezca o del visor. Para restaurar el modo de espera del temporizador, vuelva a pulsar **TIMER** una o dos veces para mostrar o .

Utilización de la unidad mientras esté ajustado el temporizador

Podrá utilizar normalmente la unidad después de ajustar el temporizador.

Antes de desconectar la alimentación, repita el paso 5 para preparar la fuente de sonido y ajuste el volumen y el tono.

NOTA

- La reproducción y la grabación con temporizador no empezarán si no se desconecta la alimentación.
- El equipo conectado no se podrá encender ni apagar con el temporizador incorporado de esta unidad. Utilice en este caso un temporizador externo.

GRABACION CON TEMPORIZADOR

La grabación con temporizador sólo podrá utilizarse con las fuentes de sonido **TUNER** y **VIDEO/AUX** (con un temporizador externo).

Pulse repetidamente **TIMER** del control remoto hasta que **REC** aparezca en el visualizador, y pulse **SET** antes de que pasen 4 segundos.

Realice los pasos de "AJUSTE DEL TEMPORIZADOR", a partir del paso 2, e inserte la cinta que vaya a grabar en la platina 2 después de efectuar el paso 5.

***MULTI JOG** también está disponible en lugar de **DOWN** y **UP**.
ENTER también está disponible en lugar de **SET**.

OTRAS CONEXIONES

CONEXION DE UN EQUIPO OPCIONAL

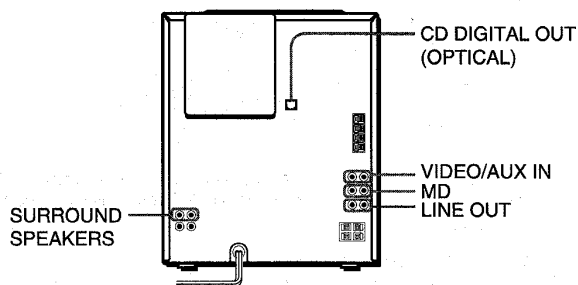

Consulte el manual de instrucciones del equipo conectado para tener más detalles.

- Los cables de conexión no han sido suministrados. Obtenga los cables de conexión necesarios.
- Consulte con su concesionario Aiwa en cuanto al equipo opcional.

TOMAS VIDEO/AUX IN

Esta unidad puede introducir señales de sonido analógico a través de estas tomas.

Utilice un cable con clavijas fono RCA para conectar equipos de audio (giradiscos, reproductores de discos láser, vídeos, televisor, reproductores de MD etc.).

Conecte la clavija roja a la toma **R** y la blanca a la toma **L**.

Cuando conecte un giradiscos

Utilice un giradiscos Aiwa con amplificador ecualizador incorporado.

TOMAS MD

Estas tomas se recomiendan para conectar un reproductor de minidiscos.

Utilice un cable con clavijas fonográficas RCA. Conecte la clavija roja a la toma **MD R** y la clavija blanca a la toma **MD L**.

- Si conecta a estas tomas un reproductor de MD, las tomas **LINE OUT** no emitirán sonido.

TOMAS LINE OUT

Esta unidad puede dar salida a señales de sonido analógico a través de estas tomas.

Utilice un cable con clavijas fonográficas RCA para conectar un equipo de audio con tomas **LINE IN** (entrada analógica).

NOTA

No conecte equipos a **LINE OUT** y **VIDEO/AUX IN** de forma simultánea. De lo contrario, se generará ruido y se producirán averías.

TOMA CD DIGITAL OUT (OPTICAL)

Esta unidad puede dar salida a señales de sonido digital de discos compactos a través de esta toma. Utilice un cable óptico para conectar el equipo de audio digital (amplificador digital, platina de cinta audiodigital, grabadora de minidiscos, etc.).

Quite la tapa contra el polvo (a) de la toma **CD DIGITAL OUT (OPTICAL)**. Luego, conecte la clavija del cable óptico a la toma **CD DIGITAL OUT (OPTICAL)**.



Cuando no se utilice la toma CD DIGITAL OUT (OPTICAL)

Ponga la tapa contra el polvo.

TOMAS SURROUND SPEAKERS

Conecte los altavoces opcionales de sonido envolvente a las tomas con una impedancia de 8 ohmios a 16 ohmios.

ESCUCHA DE FUENTES DE SONIDO EXTERNAS

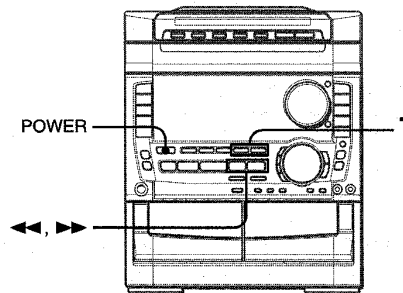

Para utilizar equipos conectados a las tomas **VIDEO/AUX IN** o **MD**, siga este procedimiento.

1 Pulse VIDEO/AUX o MD.

Cuando se emplea el equipo conectado a las tomas **VIDEO/AUX IN**: pulse **VIDEO/AUX**.

Cuando se emplea el equipo conectado a las tomas **MD**: pulse **MD**.

2 Haga la reproducción en el equipo conectado.

Para cambiar el nombre de una fuente de sonido en el visualizador

Cuando se pulse **VIDEO/AUX**, VIDEO se visualizará inicialmente. Esto podrá ser cambiado por AUX o TV.

Cuando la alimentación esté conectada, pulse **POWER** mientras pulsa **VIDEO/AUX**.

Repita el procedimiento para seleccionar uno de los nombres.

Para ajustar el nivel del sonido de la fuente de sonido externa

Cuando el nivel del sonido de la fuente externa sea muy superior o muy inferior al nivel del sonido de otras fuentes de sonido, ajústelo de la forma siguiente:

1 Pulse **VIDEO/AUX** o **MD** y haga la reproducción en el equipo.

2 Pulse **◀** o **▶** para que el nivel del sonido sea el mismo que el de otras fuentes.

NOTA

Durante la grabación, el nivel del sonido no se podrá ajustar.

CUIDADOS Y MANTENIMIENTO

El mantenimiento y el cuidado ocasional de la unidad y del software resultan necesarios para optimizar las prestaciones de su unidad.

Para limpiar la caja

Utilice un paño blando y seco.

Si las superficies están muy sucias, utilice un paño suave humedecido un poco en una solución de detergente suave. No utilice disolventes fuertes tales como alcohol, bencina o diluyente porque éstos podrían estropear el acabado de la unidad.

Para limpiar las cabezas y los puntos por donde pasa la cinta

Después de cada 10 horas de funcionamiento, limpie las cabezas y los puntos por donde pasa la cinta con un casete de limpieza de cabezas o un palillo con algodón humedecido con líquido de limpieza o alcohol desnaturalizado. (Estos juegos de limpieza pueden adquirirse en los comercios del ramo.)

Cuando limpie con un palillo con algodón, limpie la cabeza de grabación/reproducción, la cabeza de borrado (platina 2 solamente), los cabrestantes y los rodillos de presión.

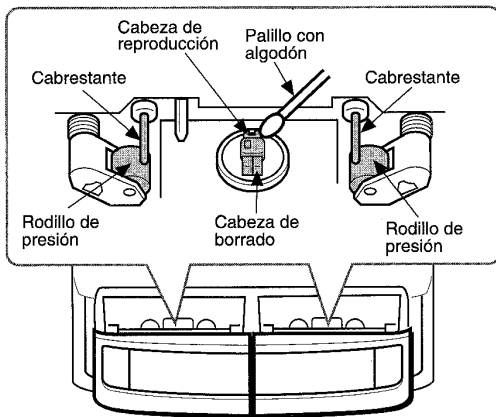

Después de limpiar las cabezas y los puntos por donde pasa la cinta con un casete de limpieza de cabezas que emplee líquido o un palillo con algodón humedecido en líquido de limpieza, espere hasta que las partes limpiadas estén completamente secas antes de introducir las cintas.

Para desmagnetizar las cabezas

Las cabezas se magnetizan después de utilizarlas durante mucho tiempo. Esto puede reducir la gama de salida de las cintas grabadas y aumentar el ruido. Después de 20 a 30 horas de utilización, desmagnetice las cabezas con un desmagnetizador de venta en el comercio del ramo.

Cuidado de los discos

- Cuando un disco esté sucio, límpielo pasando un paño de limpieza desde el centro hacia afuera.

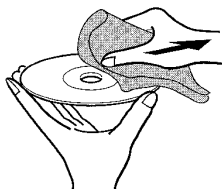

- Después de reproducir un disco, guárdelo en su caja. No deje los discos en lugares calientes o húmedos.

Cuidados de las cintas

- Guarde las cintas en sus cajas después de utilizarlas.
- No deje las cintas cerca de imanes, motores, televisores o cualquier otra fuente de magnetismo. Esto reducirá la calidad del sonido y causará ruidos.
- No exponga cintas a la luz directa del sol, ni las deje en el interior de un automóvil estacionado bajo la luz directa del sol.

GUIA PARA LA SOLUCION DE PROBLEMAS

Si la unidad no funciona como se describe en este manual de instrucciones, compruebe la guía siguiente:

GENERALIDADES

No hay sonido.

- ¿Está bien conectado el cable de alimentación de CA?
- ¿Hay alguna conexión mal hecha? (→ página 3)
- Puede haber un cortocircuito en los terminales de los altavoces.
 - Desconecte el cable de alimentación de CA y corrija las conexiones de los altavoces.
- ¿Se ha pulsado un botón de función equivocado?

Sólo sale sonido de un altavoz.

- ¿Está el otro altavoz desconectado?

La salida de sonido no es estéreo.

- ¿Está activada la función de karaoke? (→ página 19)

Se produce una visualización errónea o un mal funcionamiento.

→ Vuelva a ajustar la unidad como se indica más abajo.

SECCION DEL SINTONIZADOR

Hay un ruido de estática constante en forma de onda.

- ¿Está conectada correctamente la antena? (→ página 3)
- ¿Es débil la señal?
 - Conecte una antena exterior.

La recepción tiene interferencias o el sonido está distorsionado.

- ¿Capta el sistema ruidos externos o distorsión de múltiples trayectorias?
 - Cambie la orientación de la antena.
 - Separe la unidad de otros aparatos eléctricos.

SECCION DE LA PLATINA

La cinta no se mueve.

- ¿Está la platina 2 en el modo de pausa? (→ página 13)

El sonido está desequilibrado o no alcanza la altura suficiente.

- ¿Está sucia la cabeza de reproducción? (→ página 24)

No es posible grabar.

- ¿Está rota la lengüeta de prevención contra borrado? (→ página 14)
- ¿Está sucia la cabeza de grabación? (→ página 24)

No es posible borrar la grabación.

- ¿Está sucia la cabeza de borrado? (→ página 24)
- ¿Está utilizando una cinta de metal?

No se emite sonido de alta frecuencia.

- ¿Está reproduciéndose una cinta grabada sin Dolby NR con el sistema Dolby NR activado? (→ página 13)
- ¿Está sucia la cabeza de grabación/reproducción? (→ página 24)

SECCION DEL REPRODUCTOR DE DISCOS COMPACTOS

El reproductor de discos compactos no puede reproducir.

- ¿Está bien insertado el disco? (→ página 11)
- ¿Está sucio el disco? (→ página 24)
- ¿Afecta la condensación a la lente?
 - Espere una hora aproximadamente y pruebe otra vez.

Para reajustar la unidad

Si se produce alguna condición extraña en el visualizador, las platinas o el reproductor de discos compactos, reajuste la unidad de la forma siguiente:

- 1 Pulse **POWER** para desconectar la alimentación.
- 2 Pulse **POWER** para conectar la alimentación mientras pulsa **■ CLEAR**. Todo lo que haya sido almacenado en la memoria después de haber adquirido la unidad se borrará.

Si no puede desconectarse la alimentación en el paso 1 debido a algún mal funcionamiento, reajuste la unidad desconectando el cable de alimentación de CA y vuelva a conectarlo. A continuación, realice el paso 2.

ESPECIFICACIONES

Unidad principal CX-NA959

Sección del sintonizador de FM

Gama de sintonización	87,5 MHz a 108 MHz
Sensibilidad útil (IHF)	13,2 dBf
Terminales de antena	75 ohmios (desequilibrada)

Sección del sintonizador de AM

Gama de sintonización	530 kHz a 1710 kHz (pasos de 10 kHz) 531 kHz a 1602 kHz (pasos de 9 kHz)
Sensibilidad útil	350 μ V/m
Antena	Antena de cuadro

Sección del amplificador

Amplificador de media-alta frecuencia

Potencia de salida	30 W + 30 W (200 Hz – 20 kHz, menos de 1% de distorsión armónica total, 6 ohmios)
Distorsión armónica total	0,1% (17 W, 1 kHz, 6 ohmios, DIN AUDIO)

Amplificador de baja frecuencia

Potencia de salida	130 W + 130 W (20 Hz – 200 Hz, menos de 1% de distorsión armónica total, 6 ohmios)
Distorsión armónica total	0,1% (110 W, 75 Hz, 6 ohmios, DIN AUDIO)

Entradas

VIDEO/AUX IN: 210 mV (ajustable)
MD: 210 mV (ajustable)
MIC 1, MIC 2: 1,4 mV (10 kilohmios)

Salidas

LINE OUT: 280 mV
SPEAKERS: Acepta altavoces de 6 ohmios o más
SURROUND SPEAKERS: Acepta altavoces de 8 ohmios o más
PHONES (toma estéreo): Acepta auriculares de 32 ohmios o más

Sección de la platina

Formato de pistas

4 pistas, 2 canales estéreo

Respuesta de frecuencia

Cinta de CrO₂: 50 Hz–16000 Hz
Cinta normal: 50 Hz–15000 Hz

Relación señal a ruido

60 dB (Dolby B NR ON, nivel de cresta de cinta CrO₂)

Sistema de grabación

Cabezas

Polarización de CA
Platina 1: 1 cabeza de reproducción
Platina 2: 1 cabeza de grabación/reproducción/borrado

Sección del reproductor de discos compactos

Láser	Láser de semiconductor ($\lambda = 780$ nm)
Convertidor D-A	1 bit doble
Relación señal a ruido	83 dB (1 kHz, 0 dB)
Distorsión armónica	0,05% (1 kHz, 0 dB)
Fluctuación y trémolo	No se puede medir

Generalidades

Alimentación	120 V CA, 60 Hz
Consumo	195 W
Dimensiones de la unidad principal (An x Al x Prof)	300 x 357,5 x 376 mm
Peso de la unidad principal	12,8 kg

Sistema de altavoces SX-WNA958

Tipo de caja	4 vías (tipo de blindaje antimagnético)
Altavoces	Altavoz para subgraves: Tipo cónico de 200 mm Altavoz para graves: Tipo cónico de 120 mm Altavoz para agudos: Tipo cónico de 60 mm Altavoz para superagudos: Tipo cerámico de 20 mm
Impedancia	6 ohmios
Nivel de presión acústica de salida	87 dB/W/m
Dimensiones (An x Al x Prof)	260 x 353 x 387 mm
Peso	6,5 kg

Las especificaciones y el aspecto exterior están sujetos a cambios sin previo aviso.

BBE SYSTEM

La sigla "BBE" y el símbolo "BBE" son marcas registradas de BBE Sound, Inc.

Bajo licencia de BBE Sound, Inc.

DOLBY NR

Reducción de ruido Dolby fabricado bajo licencia de Dolby Laboratories Licensing Corporation.

"DOLBY" y el símbolo de la D doble  son marcas de Dolby Laboratories Licensing Corporation.

DERECHOS DE AUTOR

Sírvase comprobar las leyes de derechos de autor relacionadas con la grabación de discos, de la radio o de cintas del país en el que se utilice el aparato.

AVERTISSEMENT

POUR REDUIRE LE RISQUE DE COURT-CIRCUIT OU DE CHOC ELECTRIQUE, NE PAS EXPOSER CET APPAREIL A LA PLUIE OU A L'HUMIDITE.



Signification des symboles graphiques:



L'éclair portant une flèche, situé dans un triangle équilatéral, sert à prévenir l'utilisateur de la présence d'une "tension dangereuse" non isolée à l'intérieur de l'appareil, assez élevée pour constituer un risque d'électrocution.



Le point d'exclamation situé dans un triangle équilatéral sert à prévenir l'utilisateur de la présence d'instructions importantes concernant l'utilisation et l'entretien (ou la réparation) de l'appareil dans le manuel qui accompagne ce dernier.

REMARQUE

Cet appareil a été testé et jugé conforme aux normes des appareils numériques de Classe B, conformément au chapitre 15 du règlement FCC. Ces normes sont conçues pour assurer une protection raisonnable contre les interférences radioélectriques lorsque l'appareil est utilisé dans un environnement résidentiel.

Cet appareil génère, utilise et peut émettre des radiofréquences et, s'il n'est pas installé et utilisé conformément au mode d'emploi, il peut provoquer des interférences dans les communications radio. Il n'est cependant pas possible de garantir que des interférences ne se produiront pas dans une installation privée. Si cet appareil génère des interférences néfastes dans la réception des ondes radio ou télévisées, ce que l'on peut facilement contrôler en mettant l'appareil successivement sous et hors tension, l'utilisateur est invité à tenter de remédier aux interférences en appliquant l'une des mesures suivantes:

- Réorientez l'antenne de réception ou installez-la à un autre endroit.
- Eloignez davantage l'appareil du récepteur.
- Branchez l'appareil sur une prise secteur raccordée à un circuit d'alimentation différent de la prise sur laquelle le récepteur est branché.
- Consultez votre revendeur ou faites appel à un technicien radio/TV.

ATTENTION

Toute modification ou tout réglage de cet appareil non expressément approuvé par le fabricant peut invalider le droit de l'utilisateur à employer cet appareil.

PRECAUTIONS

Lire le mode d'emploi attentivement et complètement avant d'utiliser l'appareil. Garder le mode d'emploi pour toute référence future. Tous les avertissements et toutes les précautions donnés dans le mode d'emploi et sur l'appareil doivent être suivis à la lettre, aussi bien que les suggestions de sécurité suivantes.

Installation

- 1 **Eau et humidité** — Ne pas utiliser cet appareil près d'eau, comme près d'une baignoire, d'une cuvette, d'une piscine ou autre.
- 2 **Chaleur** — Ne pas utiliser cet appareil près de sources de chaleur, comme sorties de chauffage, poêles ou autres appareils qui dégagent de la chaleur. L'appareil ne doit pas être soumis à des températures inférieures à 5°C ou supérieures à 35°C.
- 3 **Surface d'utilisation** — Poser l'appareil sur une surface plate et lisse.
- 4 **Ventilation** — L'appareil doit être positionné avec un espace suffisant autour afin d'assurer une dissipation adéquate de la chaleur. Laisser un espace de 10 cm derrière et dessus l'appareil, et un espace de 5 cm de chaque côté.
 - Ne pas mettre l'appareil sur un lit, un tapis ou sur une surface similaire qui pourrait obstruer les orifices de ventilation.
 - Ne pas mettre l'appareil dans une bibliothèque, un coffret ou un meuble complètement fermé où l'aération serait insuffisante.
- 5 **Entrée d'objets et de liquide** — Faire attention à ce que aucun corps étranger ou liquide ne pénètre dans l'appareil pas les orifices de ventilation.
- 6 **Chariot et support** — Si l'appareil est posé ou monté sur un support ou un chariot, déplacer ce dernier avec précaution. Les arrêts brusques, une force excessive et les surfaces inégales peuvent provoquer le renversement ou le chute de l'appareil et du chariot. 
- 7 **Condensation** — De la condensation peut se former sur la lentille du capteur du lecteur de disques compacts quand:
 - l'appareil est déplacé d'un endroit froid à un endroit chaud.
 - le chauffage vient juste d'être mis en marche.
 - l'appareil est utilisé dans une pièce très humide.
 - l'appareil est refroidi par un climatiseur.
 S'il y a de la condensation à l'intérieur de cet appareil, il risque de ne pas fonctionner correctement. Le cas échéant, laisser l'appareil pendant quelques heures, puis essayer de nouveau de l'utiliser.
- 8 **Fixation à un mur ou un plafond** — L'appareil ne doit pas être fixé à un mur ou un plafond, à moins que ce ne soit spécifié dans le mode d'emploi.

Energie électrique

- 1 **Alimentations électriques** — Brancher cet appareil uniquement aux alimentations électriques spécifiées dans le mode d'emploi, et comme indiqué sur l'appareil.
- 2 **Polarisation** — Comme mesure de sécurité, certains appareils sont munis de fiches polarisées d'alimentation secteur qui ne peuvent être introduites que dans un sens dans une prise de courant. S'il est difficile ou impossible d'insérer la fiche d'alimentation secteur dans une prise, retourner la fiche et essayer de nouveau. Si l'on ne peut toujours pas insérer la fiche dans la prise, s'adresser à un électricien qualifié pour faire réparer ou changer la prise. Afin de ne pas annuler la sécurité de la fiche polarisée, ne pas insérer cette fiche en force dans une prise.
- 3 **Cordon d'alimentation secteur**
 - Pour débrancher le cordon d'alimentation secteur, le tirer par sa fiche. Ne pas tirer sur le cordon proprement dit.
 - Ne jamais tenir la fiche d'alimentation secteur avec les mains mouillées, cela pourrait se traduire par un court-circuit ou un choc électrique.

TABLE DES MATIERES

- Les cordons d'alimentation doivent être installés de manière à ne pas être pliés, pincés ou piétinés. Faire particulièrement attention au cordon allant de l'appareil à la prise d'alimentation.

- Eviter de surcharger les prises d'alimentation et les rallonges au-delà de leur capacité, cela pourrait se traduire par un court-circuit ou un choc électrique.

4 Rallonge — Afin d'éviter tout choc électrique, ne pas utiliser une fiche polarisée d'alimentation secteur avec une rallonge ou une prise si cette fiche ne peut pas être insérée complètement de manière que ses lames ne soient pas exposées.

5 Périodes de non-utilisation — Débrancher le cordon d'alimentation secteur de la prise électrique si l'appareil ne doit pas être utilisé pendant plusieurs mois ou plus. Quand le cordon est branché, un courant de faible intensité continue de circuler dans l'appareil même si l'alimentation est coupée.

Antenne extérieure

1 Lignes d'amenée de courant — Quand on branche une antenne extérieure, s'assurer qu'elle est située à l'écart de toute ligne d'amenée de courant.

2 Mise de l'antenne extérieure à la terre — Afin d'assurer une protection contre toute impulsion de tension et contre toute accumulation d'électricité statique, s'assurer que l'antenne est correctement mise à la terre. L'article 810 du code national d'électricité (NEC), ANSI/NFPA 70, fournit des informations au sujet de la mise à la terre du mât, de la structure de support et du conducteur arrivant à l'unité de décharge d'antenne et au sujet des dimensions des conducteurs de mise à la terre, de la connexion aux électrodes de mise à la terre et des exigences concernant ces électrodes.

Mise à la terre d'une antenne selon le code national d'électricité (NEC)

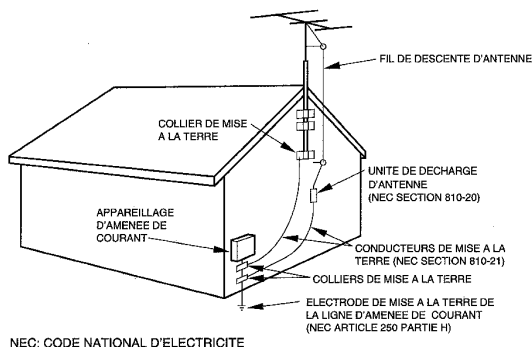

Entretien

Nettoyer l'appareil uniquement comme recommandé dans le mode d'emploi.

Domage nécessitant une réparation

S'adresser à un technicien qualifié pour faire réparer l'appareil si:

- Le cordon ou la fiche d'alimentation secteur de l'appareil est endommagé
- Tout corps étranger ou liquide est entré dans l'appareil
- L'appareil a été exposé à la pluie ou à de l'eau
- L'appareil ne semble pas fonctionner normalement
- L'appareil présente un changement notable de performances
- L'appareil a subi un choc, ou son coffret a été endommagé

N'ESSEYER PAS DE REPARER L'APPAREIL VOUS-MEME.

Relevé du propriétaire

Pour plus de commodité, noter le numéro de modèle et le numéro de série (ces numéros se trouvent au dos de l'appareil) dans les cases ci-dessous. Prière de mentionner ces numéros quand on contacte un distributeur Aiwa en cas de difficulté.

N° de modèle	N° de série (N° de lot)
CX-NA959 U	
SX-WNA958	

PRECAUTIONS 1

PREPARATIONS

CONNEXIONS 3
TELECOMMANDE 4
AVANT L'UTILISATION 5

SON

FONCTION DE LECTURE RYTHMEE-BEAT MASTER 6
REGLAGE DU AUDIO 7
EGALISEUR GRAPHIQUE (GEQ) 7
DSP SURROUND 8

RECEPTION RADIO

ACCORD MANUEL 10
MEMORISATION DE STATIONS 10

LECTURE DE DISQUES COMPACTS

OPERATIONS DE BASE 11
LECTURE PROGRAMMEE 12

LECTURE DE CASSETTES

OPERATIONS DE BASE 13
LECTURE CONTINUE 14

ENREGISTREMENT

ENREGISTREMENT DE BASE 15
DUPLICATION MANUELLE D'UNE CASSETTE 16
DUPLICATION DE LA TOTALITE D'UNE CASSETTE 16
ENREGISTREMENT AVEC MONTAGE ET CALCUL
DU TEMPS 17
ENREGISTREMENT AVEC MONTAGE
PROGRAMME 18

KARAOKE

MIXAGE AVEC MICROPHONE 19
PROGRAMME DE KARAOKE 20

L'HORLOGE ET MINUTERIE

REGLAGE DE L'HORLOGE 21
REGLAGE DE LA MINUTERIE D'ARRET 21
REGLAGE DE LA MINUTERIE 22

AUTRES CONNEXIONS

CONNEXION D'UN APPAREIL OPTIONNEL 23
ECOUTE DE SOURCES EXTERNES 23

GENERALITES

SOINS ET ENTRETIEN 24
EN CAS DE PROBLEME 24
SPECIFICATIONS 25

NOMENCLATURE Couverture dos

PREPARATIONS

CONNEXIONS

Contrôler la chaîne et les accessoires.

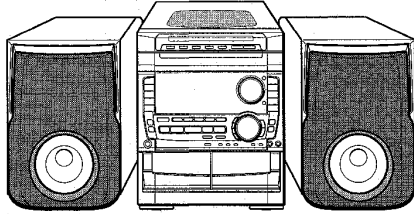

CX-NA959 Radio magnétocassette lecteur de disques compacts stéréo
SX-WNA958 Enceintes avant

Télécommande

Antenne AM

Antenne FM

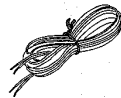

Mode d'emploi, etc.

Avant de brancher le cordon secteur

La tension nominale d'alimentation secteur de l'appareil, indiquée au dos de ce dernier, est de 120 V. S'assurer que cette tension nominale correspond à celle du secteur local.

IMPORTANT:

- Commencer par brancher les enceintes, les antennes et tout appareil optionnel. Brancher le cordon secteur en dernier.
- Il n'y a pas de différence entre les enceintes avant. Chacune d'elles peut être connectée comme enceinte gauche (L) ou droite (R).

1 Connecter l'enceinte droite à l'appareil principal.

- ① Connecter le cordon d'enceinte bleu à la borne **SPEAKERS HIGH FREQ R**.

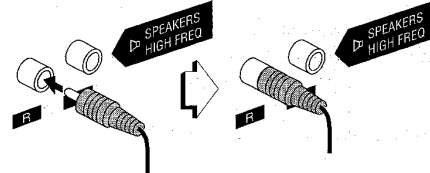

- ② Connecter le cordon d'enceinte rayé de blanc à la borne **SPEAKERS LOW FREQ R +** et le cordon noir à la borne **-**.

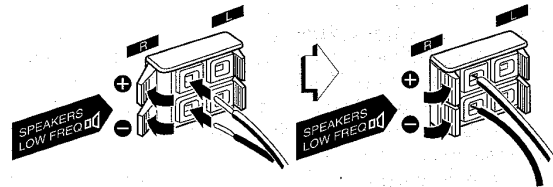

2 Connecter l'enceinte gauche à l'appareil principal.

Connecter le cordon d'enceinte bleu à la borne **SPEAKERS HIGH FREQ L** et l'autre cordon d'enceinte aux borne **SPEAKER LOW FREQ L** de la même manière qu'à l'étape 1.

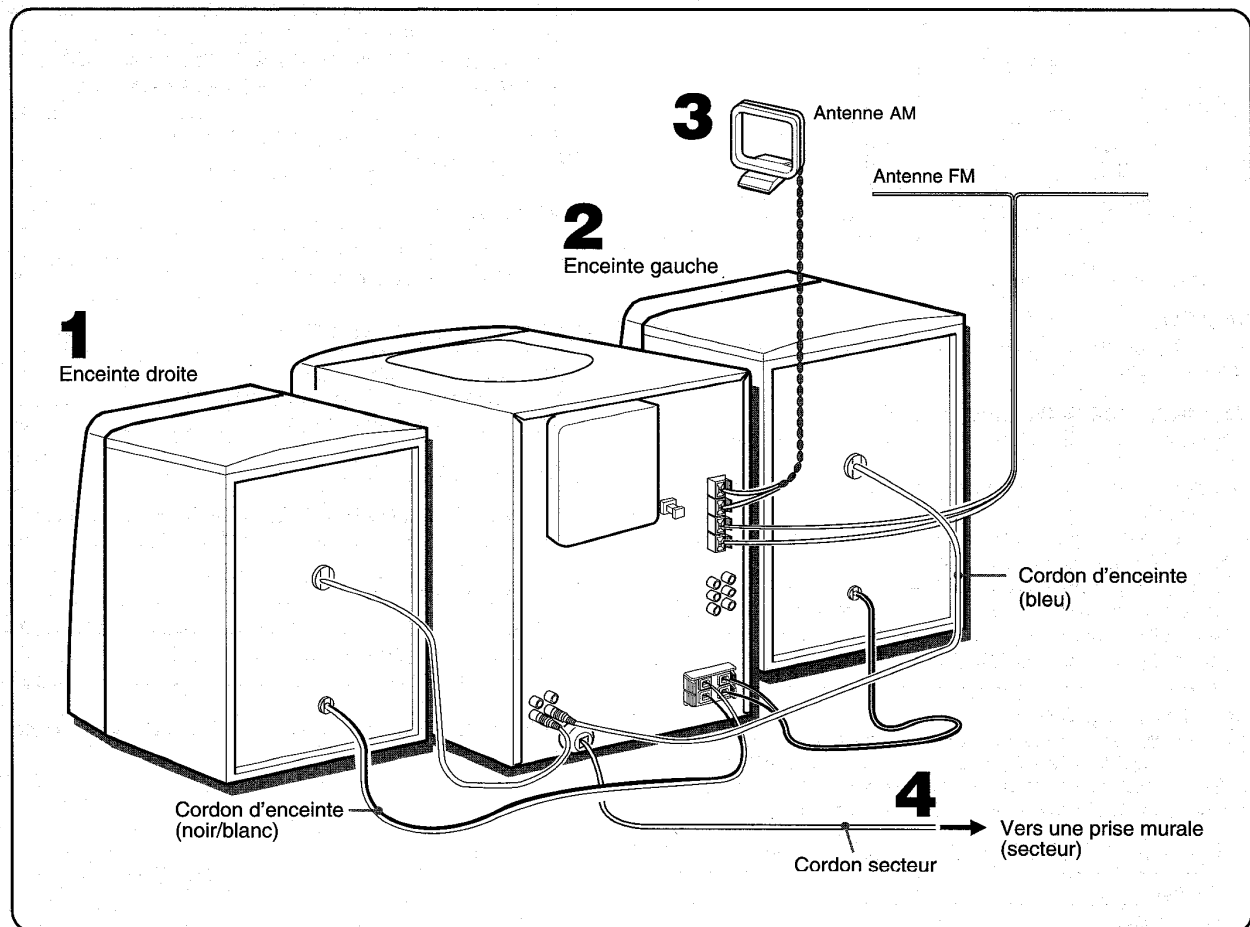

3 Connecter les antennes fournies.

Connecter l'antenne FM aux bornes **FM 75 Ω** et l'antenne AM aux bornes **AM LOOP**.

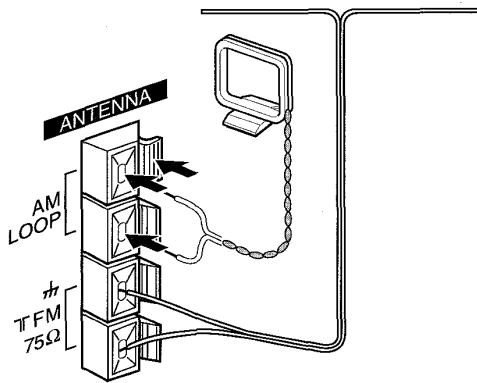

4 Brancher le cordon secteur à une prise de courant.

Pour positionner les antennes

Antenne FM intérieure:

Déployer cette antenne horizontalement selon la forme d'un T et fixer ses extrémités à un mur.

Antenne cadre AM:

Orienter cette antenne de manière à obtenir la meilleure réception possible.

Pour poser l'antenne AM sur une surface

Fixer la griffe dans la rainure.

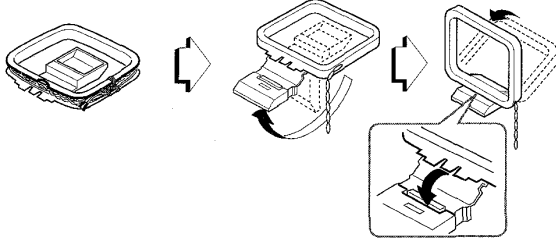

REMARQUE

- Faire attention à connecter les cordons d'enceinte correctement. Des connexions incorrectes peuvent provoquer des courts-circuits dans les bornes **SPEAKERS**.

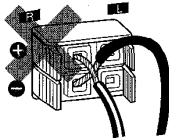

- Ne pas laisser d'objets produisant un champ magnétique près des enceintes.
- Ne pas mettre l'antenne FM près d'objets métalliques ou de tringles à rideaux.
- Ne pas mettre l'antenne AM près d'un appareil optionnel, de la chaîne stéréo proprement dite, du cordon secteur ou des cordons d'enceinte; elle pourrait capter des parasites.
- Ne pas dérouler le fil de l'antenne AM.

CONNEXION D'UNE ANTENNE EXTERIEURE

Pour obtenir une meilleure réception FM, il est recommandé d'utiliser une antenne extérieure.

Connecter l'antenne extérieure aux bornes **FM 75 Ω**.

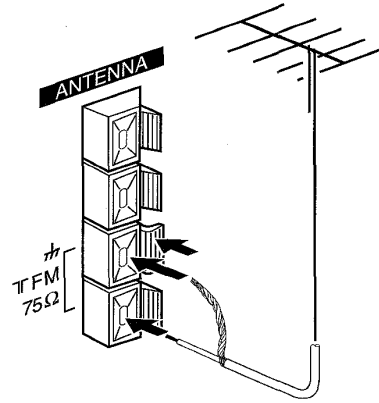

Pour connecter un appareil optionnel → page 23.

TELECOMMANDE

Mise en place des piles

Enlever le couvercle des piles du dos de la télécommande et mettre deux piles taille AA (R6) en place.

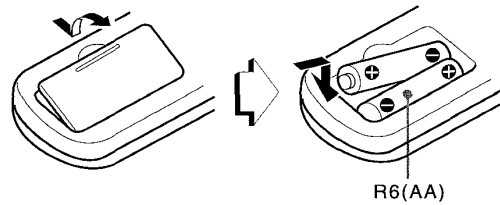

Quand remplacer les piles

La distance maximale de fonctionnement de la télécommande entre cette dernière et le capteur situé sur l'appareil principal doit être d'environ cinq mètres. Lorsque cette distance diminue, remplacer les piles par des neuves.

Utilisation de la télécommande

Les instructions de ce mode d'emploi renvoient essentiellement aux touches de l'appareil principal. Les touches de la télécommande ayant le même nom que celles de l'appareil principal peuvent également être utilisées.

REMARQUE

- Si la télécommande ne doit pas être utilisée pendant longtemps, enlever les piles pour éviter tout risque de fuite d'électrolyte.
- La télécommande risque de ne pas fonctionner correctement quand:
 - l'espace entre la télécommande et le capteur situé sur la fenêtre d'affichage est exposé à une lumière intense, comme le soleil.
 - d'autres télécommandes (téléviseur, etc.) sont utilisées à proximité.

F

AVANT L'UTILISATION

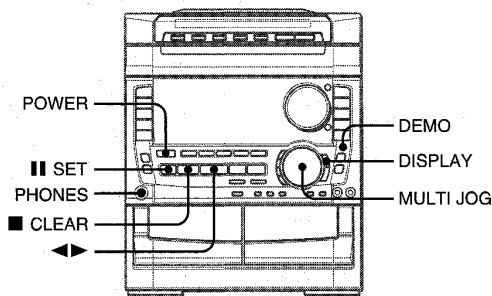

Pour mettre l'appareil sous tension

Appuyer sur une des touches de fonction (**TAPE, TUNER, VIDEO/AUX, CD, MD**).

La lecture du disque ou de la cassette en place commence, ou la station écoutée en dernier est reçue (fonction de lecture directe).

POWER est également disponible.

Quand l'appareil est mis sous tension, le compartiment à disques peut s'ouvrir et se fermer pour réinitialisation de l'appareil.

Pour mettre l'appareil hors tension

Appuyez sur **POWER**.

Guides par éclairage

Chaque fois que vous appuyez sur une touche de fonction, les touches correspondant à cette opération s'allument ou se mettent à clignoter.

Fenêtres clignotantes

Les fenêtres situées au sommet de l'appareil et sur les platines du magnétocassette s'allument ou clignotent quand l'appareil est mis sous tension.

Pour désactiver l'éclairage de la fenêtre supérieure, appuyer sur **■** tout en appuyant sur **CD**. Pour l'activer de nouveau, répétez l'opération ci-dessus.

Pour désactiver l'éclairage des platines à cassette, appuyer sur **■** tout en appuyant sur **TAPE**. Pour l'activer de nouveau, répétez l'opération ci-dessus.

• Ne pas effectuer cette opération en cours d'enregistrement.

Pour atténuer l'éclairage de la fenêtre d'affichage

- 1 Appuyez deux fois sur **DISPLAY** de manière à faire apparaître "DIMMER".
- 2 Pendant ces quatre secondes, tournez **MULTI JOG** pour sélectionner le mode d'atténuation comme suit:

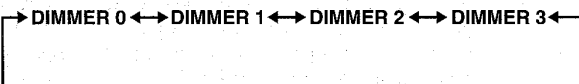

DIMMER 0: Eclairage normal.

DIMMER 1: L'éclairage de la fenêtre d'affichage est plus faible que d'habitude.

DIMMER 2: L'éclairage de la fenêtre d'affichage est plus faible que dans le cas de DIMMER 1.

DIMMER 3: L'éclairage de la fenêtre d'affichage est plus faible que dans le cas de DIMMER 2, l'éclairage de l'analyseur de spectres et des touches s'éteint.

Utilisation d'un casque

Raccordez les écouteurs à **PHONES** au moyen de la fiche stéréo standard (ø 6,3 mm).

Aucun son ne sort par les enceintes quand un casque est branché.

Démonstration du jeu

Lorsque le cordon d'alimentation est branché, la fenêtre d'affichage procède à une Démonstration du jeu. Lorsque vous mettez l'appareil sous tension, la Démonstration disparaît au profit de l'affichage des fonctions de commande. Lorsque vous mettez l'appareil hors tension, Démonstration du jeu est restitué.

Pour annuler la Démonstration du jeu

Appuyez sur **DEMO**. Pour réactiver la Démonstration du jeu, appuyez de nouveau sur **DEMO**.

Utilisation de la démonstration de jeu

- 1 Appuyez sur **DEMO**.
Trois chiffres se mettent à défiler dans la fenêtre d'affichage.
 - 2 Appuyez une fois sur **■**.
Le chiffre de gauche s'arrête.
 - 3 Appuyez deux fois sur **■** pour arrêter les autres chiffres.
 - 4 Appuyez sur **◀▶** pour relancer le défilement des chiffres.
- On peut utiliser la démonstration de jeu avec un fond sonore en appuyant sur **DEMO** lorsque l'appareil est sous tension.

Score:

Au début du jeu, 20 points vous sont attribués.

Si tous les chiffres sont égaux, vous recevez un bonus de 50 points.

S'ils ne sont pas identiques, vous perdez 1 point.

Lorsque vous atteignez 9999 au total, vous avez gagné.

Si le total des points accumulés est de 0, vous avez perdu.

Pour réinitialiser la démonstration de jeu

Appuyer deux fois sur **DEMO**, puis appuyer sur **◀▶**. Le jeu redémarre.

Pour supprimer le son de jeu

Commencer par annuler la démonstration de jeu en appuyant sur **DEMO**. Ensuite, tenir **DEMO** enfoncée jusqu'à ce que "♪ OFF" soit affiché. Pour rétablir le son du jeu, tenir de nouveau **DEMO** enfoncée jusqu'à ce que "♪ ON" soit affiché.

REMARQUE

- Pendant l'utilisation de la démonstration de jeu, **■** et **◀▶** ne sont disponibles que pour cette démonstration. Pour utiliser ces touches pour les fonctions telles que lecture de disques compacts et autre, annuler la démonstration de jeu.
- Pendant la démonstration de jeu, certains indicateurs sans rapport avec l'utilisation réelle s'allument.
- Pour changer le son du jeu, se reporter à la partie "FONCTION DE LECTURE RYTHMEE", page 6.

Pour changer l'affichage d'analyseur de spectre

3 types d'affichage d'analyseur de spectre sont disponibles. Appuyez une fois sur **DISPLAY** pour faire apparaître le nom de l'analyseur de spectres et tournez **MULTI JOG** dans les quatre secondes qui suivent pour sélectionner le modèle.



Chaîne stéréo munie d'un système à deux amplificateurs

La chaîne possède deux amplificateurs stéréophoniques: un pour les sons de fréquence moyenne à élevée allant 200 Hz à 20 kHz, et l'autre pour ceux de basse fréquence allant de 20 Hz à 200 Hz.

Si les sons de fréquence moyenne à élevée et ceux de basse fréquence sont sortis par un seul amplificateur, les premiers risquent d'être déformés. Par contre, si un amplificateur séparé est utilisé pour chacune de ces plages de fréquences, la reproduction sonore est pratiquement exempte de distorsion.

Le système à amplificateurs séparés pour les deux plages de fréquences donne donc une reproduction sonore de qualité supérieure.

FONCTION DE LECTURE RYTHMEE-BEAT MASTER

Vous pouvez écouter la musique enregistrée sur des CD, cassettes, etc., mixée avec les rythmes programmés dans l'appareil.

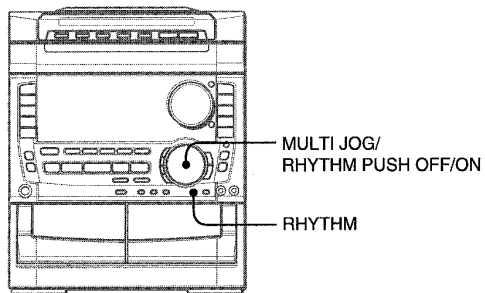

REMARQUE

- Lorsque la Démonstration est sélectionnée, il n'est pas possible de modifier le tempo et le niveau du rythme.
- La sortie du signal via la prise LINE OUT est affectée par la fonction de lecture rythmée.

POUR SÉLECTIONNER UN RYTHME

1 Appuyez sur RHYTHM.

L'un des rythmes est affiché.

2 Tournez MULTI JOG pour sélectionner le rythme de votre choix.

Les rythmes s'affichent successivement selon la séquence suivante.

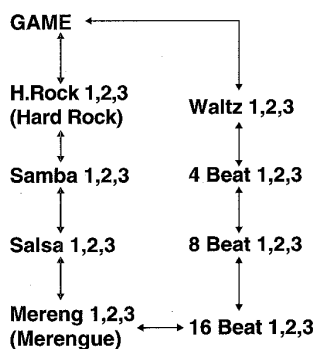

Pour modifier le tempo du rythme sélectionné

Appuyez une fois sur **RHYTHM** pendant que le rythme voulu est affiché et tournez ensuite **MULTI JOG** pour sélectionner le tempo du rythme. Le tempo du rythme peut être ajusté dans une plage comprise entre 90 et 160.

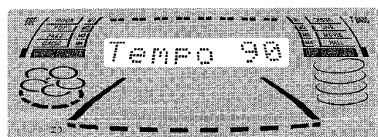

Pour changer le niveau du volume du rythme sélectionné

Appuyez deux fois sur **RHYTHM** pendant que le rythme voulu est affiché et tournez ensuite **MULTI JOG** pour sélectionner le volume. Le tempo du rythme peut être ajusté dans une plage comprise entre 1 et 4.

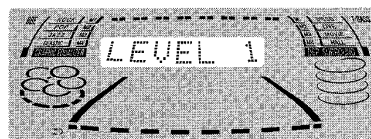

Pour désactiver la fonction de lecture rythmée

Appuyez sur **RHYTHM PUSH OFF/ON**.

Pour réactiver la fonction de lecture rythmée

Appuyez à nouveau sur **RHYTHM PUSH OFF/ON**. Le dernier rythme sélectionné est à nouveau activé.

* Les données d'ondes vocales intégrées dans cet appareil nous sont confiées sous droits d'auteurs par la Yamaha Corporation et restent la propriété exclusive de Yamaha Corporation.

REGLAGE DU AUDIO

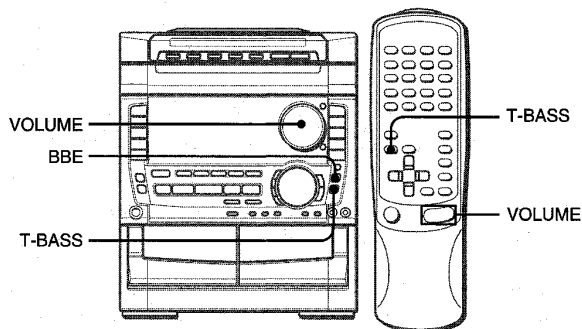

VOLUME

Tourner **VOLUME** de l'appareil principal, ou appuyer sur **VOLUME** de la télécommande.

Le niveau du volume est affiché sous la forme d'un nombre compris entre 0 et MAX (50).

Le niveau de volume est automatiquement réglé sur 20 lorsque l'appareil est mis hors tension en laissant le niveau de volume sur 21 ou plus.

SYSTEME BBE

Le système BBE augmente la clarté du son aux fréquences élevées. Il enrichit aussi la fonction KARAOKE pour donner un son clair et agréable de la voix.

Appuyer sur BBE.

A chaque pression sur cette touche, le niveau change. Sélectionner un des trois niveaux ou la position de repos, comme on préfère.

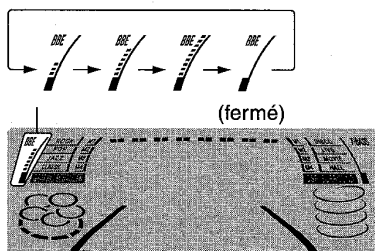

SYSTEME SUPER T-BASS

Le système T-BASS améliore le réalisme du son aux basses fréquences.

Appuyer sur T-BASS.

A chaque pression sur cette touche, le niveau change. Sélectionner un des trois niveaux ou la position de repos, comme on préfère.

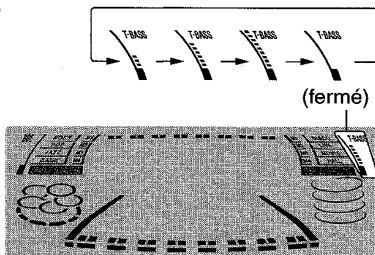

REMARQUE

Le son aux basses fréquences risque d'être déformé quand le système T-BASS est utilisé pour un disque ou une cassette dont le son aux basses fréquences est accentué d'origine. Dans ce cas, annuler le système T-BASS.

EGALISEUR GRAPHIQUE (GEQ)

SELECTION D'UNE COURBE D'EGALISATION PROGRAMMEE

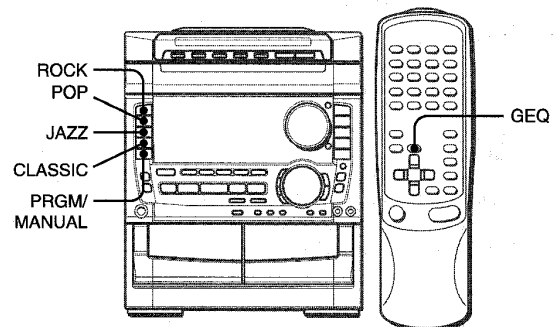

Cet appareil possède quatre courbes d'égalisation programmées différentes.

ROCK: Son puissant accentuant les aigus et les graves.

POP: Présence accrue des parties vocales et de la gamme moyenne.

JAZZ: Fréquences basses accentuées pour la musique de type jazz.

CLASSIC: Son enrichi par des graves puissants et des aigus fins.

Appuyez sur PRGM/MANUAL de manière à sélectionner l'un des indicateurs PRGM et appuyez ensuite sur ROCK, POP, JAZZ ou CLASSIC.

Indicateurs PRGM

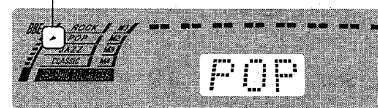

Pour annuler le mode sélectionné

Appuyez de nouveau sur la touche sélectionnée. "GEQ OFF" est affiché.

Pour sélectionner la courbe d'égalisation graphique avec la télécommande

Appuyez plusieurs fois sur **GEQ** jusqu'à l'affichage de la courbe d'égalisation souhaitée.

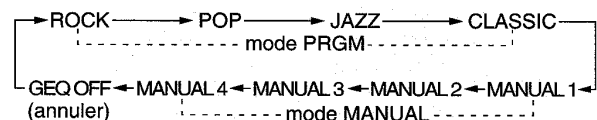

REGLAGE MANUEL DE NOUVELLES COURBES D'EGALISATION

Vous pouvez mémoriser jusqu'à quatre courbes d'égalisation comme les modes manuels M1-M4.

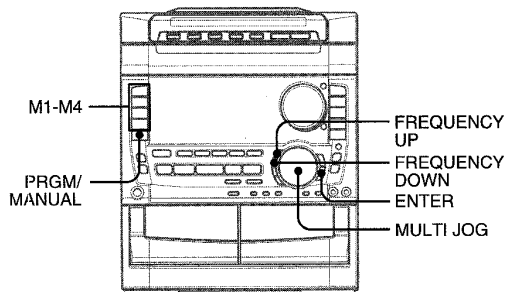

1 Appuyez sur FREQUENCY UP ou FREQUENCY DOWN pour choisir une fréquence.

L'indicateur de niveau de la fréquence sélectionnée clignote.

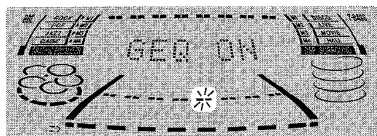

2 Tournez MULTI JOG pour adapter le niveau de la fréquence sélectionnée.

3 Répéter les étapes 1 et 2 pour obtenir la courbe d'égalisation souhaitée.

4 Appuyez sur ENTER, dan les quatre secondes . MEMORY s'affiche pendant 8 secondes.

5 Appuyez sur l'une des touches de présélection de l'égaliseur graphique (M1-M4) dans les huit secondes.

La courbe d'égalisation est mémorisée.

La courbe d'égalisation a été affectée à M1.



Pour sélectionner une courbe d'égalisation pré réglée manuellement

- 1 Appuyer sur **PRGM/MANUAL** pour sélectionner le mode manuel. Un des indicateurs MANUAL est sélectionné.
- 2 Appuyez sur l'une des touches de présélection de l'égaliseur graphique (**M1-M4**).

Pour annuler le mode sélectionné

Appuyer de nouveau sur la touche d'égaliseur graphique sélectionnée. "GEQ OFF" est affiché.

DSP SURROUND

Le DSP (processeur numérique de signaux) SURROUND règle le niveau de réverbération et le temps de retard pour donner un son surround résonnant pendant la lecture et permet ainsi d'obtenir une présence sonore réelle.

L'appareil a été programmé avec quatre modes DSP SURROUND différents. On peut aussi créer et mémoriser jusqu'à quatre réglages surround personnalisés.

SELECTION D'UN MODE DSP PROGRAMME

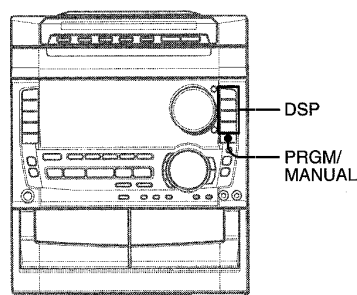

En sélectionnant un mode DSP SURROUND programmé, on peut obtenir la présence sonore d'une discothèque (DISCO), d'une représentation musicale en public (LIVE), d'un cinéma (MOVIE) ou d'une salle de concert (HALL).

Appuyer sur **PRGM/MANUAL** de manière qu'un des indicateurs PRGM soit sélectionné, puis appuyer sur une des touches DSP.

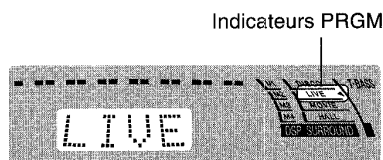

Les courbes d'égalisation sont sélectionnées automatiquement en fonction des modes DSP et peuvent aussi être sélectionnées manuellement ou supprimées si on le souhaite.

Quand la source musicale est monophonique

Sélectionner LIVE ou MOVIE pour obtenir un effet stéréo simulé. Quand DISCO ou HALL est sélectionné, aucun son ne sort par les enceintes surround.

Pour annuler le mode sélectionné

Appuyer de nouveau sur **DSP** sélectionnée. "DSP OFF" est affiché.

REGLAGE MANUEL D'UN NOUVEAU SON SURROUND DSP

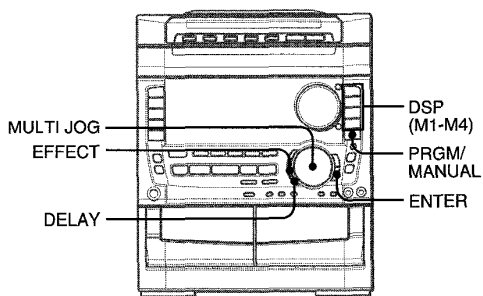

1 Sélectionnez une des éléments être réglage pour d'un nouveau son DSP.

Temps de retard (TM)

L'augmentation de la valeur numérique affichée augmente le temps de retard et l'effet surround.

Appuyez **DELAY**.

0 ↔ 15 ↔ 20 ↔ 30 ↔ 50 ↔ 140

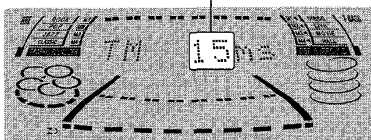

Rétroaction (FB)

Plus le chiffre de la fenêtre d'affichage augmente, plus l'effet d'écho est prononcé.

Appuyez deux fois sur **EFFECT**.

FB OFF ↔ 1 ↔ 2 ↔ ... ↔ 6 ↔ 7

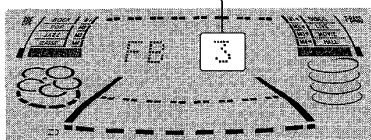

Mode d'entrée (IN L-R, IN L+R)

Quand "L+R" est affiché, l'effet surround augmente, surtout au centre.

Quand "L-R" est affiché, l'effet surround augmente sur l'extérieur.

Appuyez une fois sur **EFFECT**.

L-R ↔ L+R

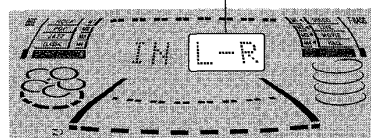

2 Tournez **MULTI JOG** dans les huit secondes pour sélectionner l'un des niveaux à l'étape 1 de l'élément sélectionné.

3 Répétez les étapes 1 et 2 pour obtenir le son DSP souhaité.

4 Appuyez sur **ENTER** dans les huit secondes.

MEMORY s'affiche pendant 8 secondes.

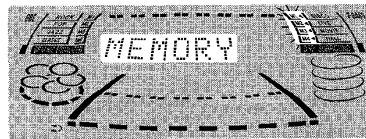

5 Dans les huit secondes, appuyez sur une des touches **DSP (M1 - M4)**.

Le nouveau son DSP est mémorisé.

Le son DSP a été affecté à M1.

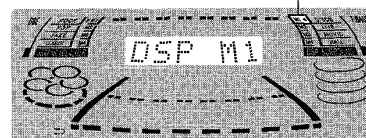

Pour sélectionner un son DSP pré réglé manuellement

- 1 Appuyer sur **PRGM/MANUAL** du DSP pour sélectionner le mode manuel. Un des indicateurs **MANUAL** est sélectionné.
- 2 Appuyer sur une des touches **DSP (M1 - M4)**.

Pour annuler le mode sélectionné

Appuyer de nouveau sur **DSP** sélectionnée. "DSP OFF" est affiché.

REMARQUE

Lorsque le niveau **MIC** ou **ECHO** est modifié, le mode **DSP SURROUND** est automatiquement annulé.

ACCORD MANUEL

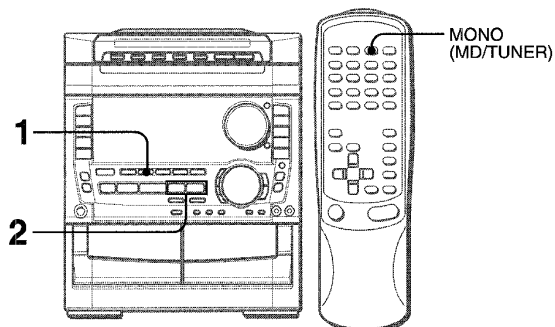

- 1 Appuyer sur la touche TUNER/BAND à plusieurs reprises pour sélectionner la gamme souhaitée, FM ou AM.

Lorsque vous appuyez sur TUNER/BAND lorsque l'appareil est hors tension, l'appareil se met sous tension automatiquement.

- 2 Appuyer sur ◀◀ DOWN ou ▶▶ UP pour sélectionner une station.

A chaque pression sur la touche, la fréquence change. Quand une station est reçue, "TUNE" est affiché pendant deux secondes. Pendant la réception FM stéréo, ((Ⓜ)) est affiché.

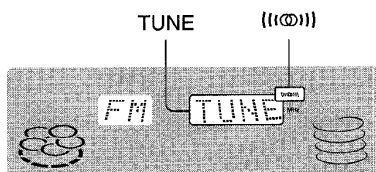

Pour rechercher une station rapidement (Recherche automatique)

Maintenez ◀◀ DOWN ou ▶▶ UP enfoncé jusqu'à ce que la fréquence se mette à changer rapidement. Après l'accord sur une station, la recherche s'arrête. Pour arrêter la recherche automatique manuellement, appuyer sur ◀◀ DOWN ou ▶▶ UP.

- La recherche automatique risque de ne pas s'arrêter sur les stations présentant des signaux très faibles.

Quand une émission FM stéréo présente des parasites

Appuyez sur MONO de la télécommande pour faire apparaître "MONO" dans la fenêtre d'affichage. Les parasites sont réduits, mais la réception est monophonique. Pour une réception stéréo, appuyez de nouveau sur MONO jusqu'à ce que MONO disparaisse.

Pour changer l'intervalle d'accord AM

Le réglage par défaut de l'intervalle d'accord AM est de 10 kHz/pas. Si on utilise cet appareil dans un endroit où le système d'allocation de fréquences est de 9 kHz/pas, changer l'intervalle d'accord.

Appuyer sur POWER tout en appuyant sur TUNER/BAND. Pour rétablir l'intervalle initial, procéder de la même manière.

REMARQUE

Après le changement de l'intervalle d'accord AM, toutes les stations mémorisées sont effacées. Il faut mémoriser de nouveau ces stations.

MEMORISATION DE STATIONS

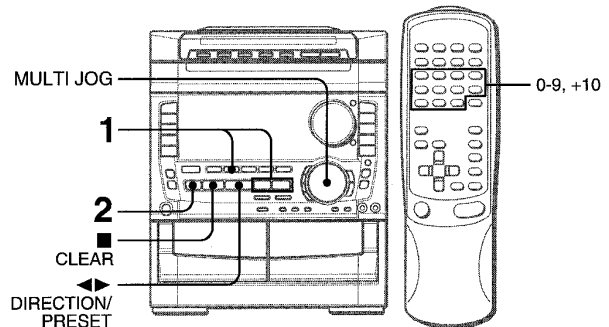

L'appareil peut mémoriser un total de 32 stations. Quand une station est mémorisée, un numéro de pré-réglage lui est affecté. Pour accorder l'appareil directement sur une station mémorisée, utiliser le numéro de pré-réglage correspondant.

- 1 Appuyer sur TUNER/BAND pour sélectionner une gamme, puis appuyer sur ◀◀ DOWN ou ▶▶ UP pour sélectionner une station.

- 2 Appuyer sur ■ SET pour mémoriser la station. Un numéro de pré-réglage est affecté à une station à partir de 1 dans l'ordre consécutif pour chaque gamme.

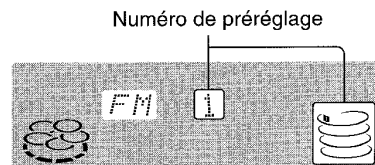

- 3 Répéter les étapes 1 et 2.

Si 32 stations sont déjà mémorisées pour toutes les gammes, la station suivante ne sera pas mémorisée.

ACCORD SUR UNE STATION MEMORISEE

Utiliser la télécommande pour sélectionner le numéro de pré-réglage directement.

- 1 Appuyer sur TUNER/BAND pour sélectionner une gamme.

- 2 Appuyez sur les touches numériques 0-9 et +10 pour sélectionner un numéro de présélection.

Exemple:

Pour sélectionner le numéro de pré-réglage 15, appuyer sur +10 et 5.

Pour sélectionner le numéro de pré-réglage 20, appuyer sur +10, +10 et 0.

Sélection d'un numéro de pré-réglage sur l'appareil principal

Appuyer sur TUNER/BAND pour sélectionner une gamme. Appuyez ensuite plusieurs fois sur ◀◀ DIRECTION/PRESET ou tournez MULTI JOG.

A chaque pression sur DIRECTION/PRESET, le numéro de pré-réglage suivant le plus proche est sélectionné.

Suppression d'une station mémorisée

Sélectionner le numéro de pré-réglage de la station à supprimer. Ensuite, appuyer sur ■ CLEAR puis appuyer sur ■ SET dans les quatre secondes.

Les numéros de pré-réglage suivants de toutes les autres stations de la gamme sont aussi diminués d'une unité.

OPERATIONS DE BASE

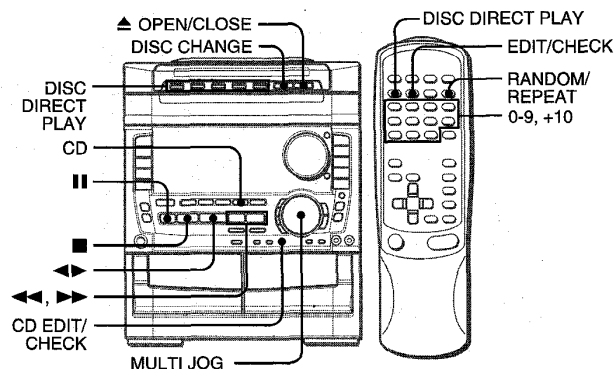

MISE EN PLACE DE DISQUES

Appuyer sur CD, puis appuyer sur **▲ OPEN/CLOSE** pour ouvrir le compartiment à disques. Mettre le(s) disque(s) en place avec l'étiquette en haut. Pour lire un ou deux disques, mettre le(s) disque(s) sur le(s) plateau(s) dans le sens des flèches comme illustré.

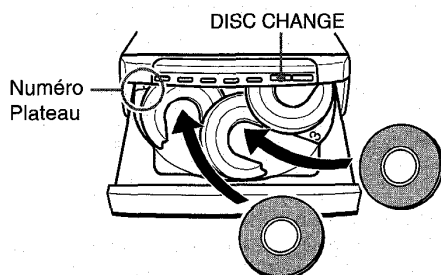

Pour mettre en place trois à cinq disques, appuyer sur la touche **DISC CHANGE** pour faire tourner les plateaux après avoir mis deux disques en place. Mettre le disque suivant sur le plateau vide. A chaque pression sur **DISC CHANGE**, les plateaux tournent et on peut mettre un disque en place.

Après la mise en place des disques, appuyer sur **▲ OPEN/CLOSE** pour fermer le compartiment à disques. L'affichage montre les informations concernant le disque à lire.

Numéro de plateau du disque à lire Temps de lecture total

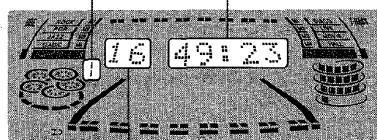

Nombre total de pages

LECTURE DE DISQUES

Mettre des disques en place.

Pour lire tous les disques situés dans le compartiment, appuyer sur **◀▶**.

Tous les disques sont reproduits une seule fois.

Numéro de la plage en cours de lecture Temps de lecture écoulé

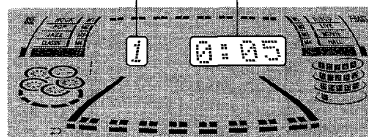

Pour lire un disque seulement, appuyer sur une des touches **DISC DIRECT PLAY 1-5**.

Le disque sélectionné est lu une fois.

Pour commander la lecture avec la télécommande

Appuyer sur **DISC DIRECT PLAY**, puis appuyer sur une des touches numériques 1 à 5 dans les trois secondes pour sélectionner un disque.

Pour arrêter la lecture, appuyer sur **■**.

Pour mettre la lecture en pause, appuyer sur **II**. Pour reprendre la lecture, appuyer de nouveau sur cette touche.

Pour rechercher un point particulier pendant la lecture, tenir **◀◀** ou **▶▶** enfoncée jusqu'à ce que le point souhaité soit atteint.

Pour passer au début d'une plage pendant la lecture, appuyer sur **◀◀** ou **▶▶** à plusieurs reprises ou tourner **MULTI JOG**.

Pour enlever des disques, appuyer sur **▲ OPEN/CLOSE**.

On peut enlever les deux disques qui se trouvent face à soi. Quand le disque à enlever ne se trouve pas face à soi, appuyer sur **DISC CHANGE** à plusieurs reprises.

Pour démarrer la lecture quand l'alimentation est coupée (fonction de lecture directe)

Appuyer sur **CD**. L'appareil est mis sous tension et la lecture du (des) disque(s) en place démarre.

Lorsque vous appuyez sur **▲ OPEN/CLOSE**, l'appareil se met également sous tension et le compartiment à disques s'ouvre.

Pour vérifier le temps restant

Appuyer sur **EDIT/CHECK** de la télécommande pendant la lecture. Le temps restant jusqu'à ce que toutes les plages soient lues est affiché. Pour restaurer l'affichage de la durée du jeu, appuyez à nouveau sur **EDIT/CHECK**. Sur l'appareil principal, appuyez sur **CD EDIT/CHECK** en cours de lecture.

Sélection d'une plage avec la télécommande

1 Appuyer sur **DISC DIRECT PLAY**, puis appuyer sur une des touches numériques 1 à 5 dans les trois secondes pour sélectionner un disque.

2 A l'aide des touches numériques 0-9 et +10, sélectionner une plage.

Exemple:

Pour sélectionner la vingt-cinquième plage, appuyer sur **+10**, **+10** et **5**.

Pour sélectionner la dixième plage, appuyer sur **+10** et **0**.

La lecture démarre à la plage sélectionnée et continue jusqu'à la fin du disque.

Changement de disques pendant la lecture

Pendant qu'un disque est en lecture, on peut remplacer les autres disques sans interrompre la lecture.

1 Appuyer sur **DISC CHANGE**.

Deux disques peuvent être changés.

2 Enlever les disques et mettre d'autres disques en place.

Pour changer les deux autres disques, appuyer de nouveau sur **DISC CHANGE**.

3 Appuyer sur **▲ OPEN/CLOSE** pour fermer le compartiment à disques.

REMARQUE

- Quand le compartiment à disques est ouvert avec **DISC CHANGE**, ne pas appuyer sur une touche autre que **DISC CHANGE** ou **▲ OPEN/CLOSE**. Cela pourrait provoquer un fonctionnement défectueux. La cas échéant, réinitialiser l'appareil comme décrit à la partie "Pour réinitialiser", page 24.
- Pour mettre un disque de huit centimètres en place, faire attention à bien le positionner dans le renforcement circulaire du plateau. Autrement, le disque risque d'être endommagé ou le compartiment à disques risque de ne pas pouvoir s'ouvrir. Dans ce dernier cas, consulter un distributeur Aiwa pour réparation.
- Ne pas mettre plus d'un disque compact sur un plateau.
- Ne pas incliner l'appareil avec des disques en place. Cela pourrait provoquer des pannes.
- Si l'appareil doit être déplacé, commencer par enlever les disques des plateaux.
- Quand on change les disques pendant la lecture, ne pas essayer de changer ceux qui ne se trouvent pas face à soi. Si on met un disque sur le plateau interne droit puis appuie sur **▲ OPEN/CLOSE**, "ERROR" est affiché et le compartiment à disques ne peut pas se fermer. Enlever le disque de ce plateau.

Ne pas mettre de disque sur ce plateau.

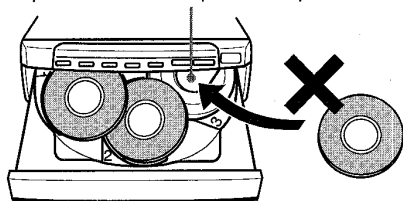
**LECTURE ALEATOIRE/REPETEE**

Utiliser la télécommande.

Lecture ALEATOIRE

Toutes les plages du disque sélectionné ou de tous les disques peuvent être lues dans un ordre aléatoire.

Lecture REPETEE

Un seul disque ou tous les disques peuvent être lus à plusieurs reprises.

Appuyer sur RANDOM/REPEAT.

A chaque pression sur ces touches, la fonction est sélectionnée de manière cyclique.

Lecture aléatoire — **RANDOM** s'allume dans la fenêtre d'affichage.

Lecture répétée — **↶** s'allume dans la fenêtre d'affichage.

Lecture aléatoire/répétée — **RANDOM** et **↶** s'allument dans la fenêtre d'affichage.

Annulation — **RANDOM** et **↶** disparaissent de la fenêtre d'affichage.

Pour reproduire tous les disques, appuyez sur **◀▶** pour commencer la lecture.

Pour ne reproduire qu'un seul disque, appuyez sur **DISC DIRECT PLAY**, puis appuyez sur une des touches numériques 1 à 5 dans les trois secondes pour commencer la lecture.

REMARQUE

La lecture aléatoire ne permet pas de revenir à la plage précédente avec la touche **◀◀**.

LECTURE PROGRAMMEE

On peut programmer un maximum de 30 plages de n'importe lequel des disques en place.

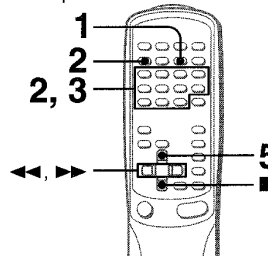

Utiliser la télécommande.

- 1 Appuyer deux fois sur PRGM dans le mode arrêt.** L'indicateur PRGM s'allume sur l'affichage.

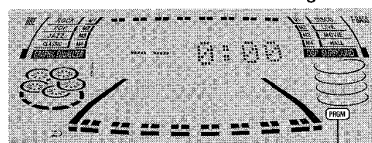

PRGM

- Quand on appuie une fois sur **PRGM** à l'étape 1, l'appareil passe au PROGRAMME DE KARAOKE (Voir page 20).
- 2 Appuyer sur la touche DISC DIRECT PLAY, puis sélectionner un disque en appuyant sur une des touches numériques 1 à 5 dans les trois secondes qui suivent.** Passer à l'étape suivante quand le plateau arrête de tourner.
 - 3 Appuyez sur les touches numériques 0-9 et +10 pour programmer une plage.**

Exemple:

Pour sélectionner la vingt-cinquième plage, appuyer sur **+10, +10 et 5**.

Pour sélectionner la dixième plage, appuyer sur **+10 et 0**.

Numéro de la
page sélectionnée

Nombre total de pages
sélectionnées

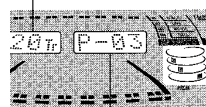

Numéro de programme

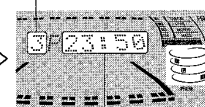

Temps de lecture total des
pages sélectionnées

- 4 Répéter les étapes 2 et 3 pour programmer d'autres pages.**

- 5 Appuyer sur ◀▶ pour démarrer la lecture.**

Pour contrôler le programme

A chaque pression sur **◀◀** ou **▶▶** en mode arrêt, un numéro de disque, un numéro de page et un numéro de programme sont affichés.

Pour effacer le programme

Appuyer sur **■ CLEAR** dans le mode arrêt.

Pour ajouter des plages au programme

Répétez l'étape 2 et 3 en mode d'arrêt. La plage sera programmée après la dernière plage.

Pour changer les plages programmées

Effacer le programme puis répéter toutes les étapes.

Pour une lecture programmée des plages programmées

Après avoir programmé les plages, appuyez plusieurs fois sur **RANDOM/REPEAT** jusqu'à ce que **↶** apparaisse dans la fenêtre d'affichage.

REMARQUE

La lecture programmée ne vous permet pas d'effectuer une lecture aléatoire, de contrôler le temps restant et de sélectionner un disque ou une plage.

LECTURE DE CASSETTES

OPERATIONS DE BASE

MISE EN PLACE DE CASSETTES

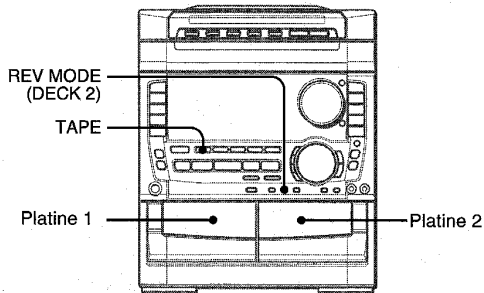

- Avec la platine 1, les cassettes sont toujours lues sur les deux faces.
- Avec la platine 2, on peut choisir un mode d'inversion pour lire une face ou les deux.
- Pour la lecture, utiliser des cassettes de type I (normales), de type II (high/CrO₂) ou de type IV (métal).

Appuyez sur **TAPE** et puis sur **▲ EJECT** pour ouvrir la trappe à cassette.

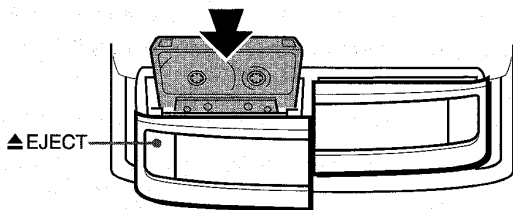

Insérer une cassette avec le côté exposé du ruban magnétique en bas. Pousser le porte-cassette pour le fermer.

Pour sélectionner un mode d'inversion (platine 2 seulement)

A chaque pression sur **REV MODE**, le mode d'inversion change.

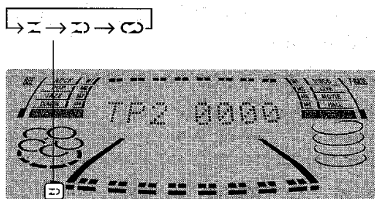

- Pour lire une seule face, sélectionner **☐**.
- Pour lire de la face avant à la face arrière une seule fois, sélectionner **☐**.
- Pour lire les deux faces à plusieurs reprises, sélectionner **☐**.
- Quand il y a des cassettes dans les deux platines, **☐** sur l'affichage signifie "Lecture continue".

LECTURE D'UNE CASSETTE

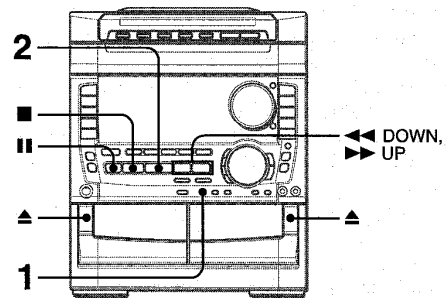

Mettre une cassette en place.

1 Appuyez sur DOLBY NR pour activer ou désactiver Dolby NR en fonction de la cassette utilisée.

☐☐ NR

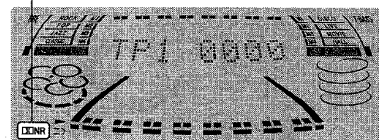

Pour les cassettes enregistrées avec réducteur de bruit DOLBY, allumer ☐☐ NR.

Pour les cassettes enregistrées sans réducteur de bruit DOLBY, éteindre ☐☐ NR.

2 Appuyer sur ◀▶ pour démarrer la lecture.

Face lue de la cassette

Compteur de bande

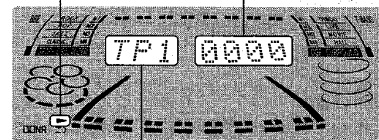

Numéro de la platine utilisée pour la lecture

- ▶: La face avant (orientée vers l'avant) est lue.
- ◀: La face arrière (orientée vers l'arrière) est lue.

Quand il y a des cassettes en place dans les deux platines

Appuyer d'abord sur **TAPE** pour sélectionner une platine. Le numéro de la platine sélectionnée est affiché.

Pour arrêter la lecture, appuyer sur **■**.

Pour mettre la lecture en pause (platine 2 seulement), appuyer sur **||**. Pour reprendre la lecture, appuyer de nouveau sur cette touche.

Pour changer de face lue, appuyer sur **◀▶ DIRECTION/PRESET** pendant la lecture ou le mode pause.

Pour obtenir une avance rapide ou un rebobinage, appuyer sur **◀◀** ou **▶▶** dans le mode arrêt. Ensuite, appuyer sur **■** pour arrêter le défilement.

Pour démarrer la lecture quand l'alimentation est coupée (fonction de lecture directe)

Appuyer sur **TAPE**. L'appareil est mis sous tension et la lecture de la cassette en place commence.

Pour mettre le compteur à 0000

Appuyer sur **■ CLEAR** dans le mode arrêt.

Le compteur est aussi mis à 0000 quand le porte-cassette est ouvert.

SENSEUR DE MUSIQUE

S'il y a un blanc de quatre secondes ou plus entre les plages, on peut retrouver facilement le début de la plage courante ou suivante pendant la lecture.

Lorsque ► de ◀► clignote, appuyez sur ►► pour passer à la plage suivante ou pour revenir au début de la plage en cours.

Lorsque ◀ de ◀► clignote, appuyez sur ◀◀ pour passer à la plage suivante ou pour revenir au début de la plage en cours.

La fonction recherche risque de ne pas pouvoir détecter les plages dans les cas suivants:

- blancs de moins de quatre secondes entre les plages.
- blancs présentant des parasites.
- longs passages à bas niveau.
- enregistrements à bas niveau.

LECTURE CONTINUE

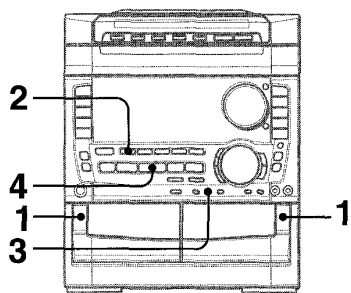

Une fois que la lecture sur une platine est terminée, la lecture de la cassette de l'autre platine démarre sans interruption.

- 1 Insérer des cassettes dans les platines 1 et 2.**
- 2 Appuyer sur TAPE/DECK 1/2 pour sélectionner la platine à utiliser en premier.**
- 3 Appuyer sur REV MODE pour sélectionner ◀◀.**
- 4 Appuyer sur ◀► pour démarrer la lecture.**
La lecture continue jusqu'à ce que ■ soit actionnée.

Au sujet des cassettes

• Pour éviter un effacement accidentel

Utiliser un tournevis ou tout autre objet effilé pour casser les ergots en plastique de la cassette après l'enregistrement.

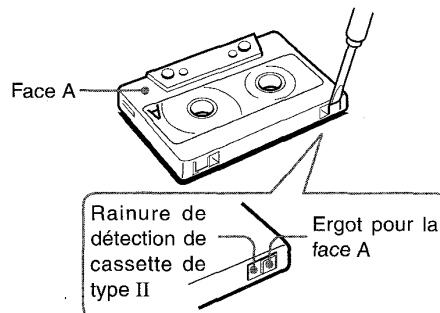

Pour enregistrer de nouveau sur une cassette, recouvrir les cavités des ergots avec du ruban adhésif ou autre. (Sur les cassettes de type II, faire attention à ne pas recouvrir la rainure de détection de cassette de type II.)

- **Le ruban magnétique des cassettes de 120 minutes ou plus** est extrêmement fin et se déforme et s'endommage facilement. Ces cassettes ne sont pas recommandées.
- **Tendre le ruban magnétique** avec un crayon ou un objet similaire avant d'utiliser une cassette. Un ruban magnétique détendu peut se rompre ou s'emmêler dans le mécanisme.

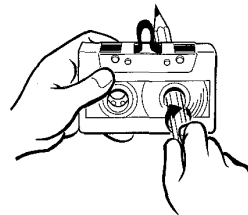

Système réducteur de bruit DOLBY

Le système de réduction de bruit Dolby réduit le souffle de la bande. Pour des performances optimum lors de la lecture d'une cassette enregistrée avec le système réducteur de bruit DOLBY, mettre le système réducteur de bruit DOLBY en service.

ENREGISTREMENT DE BASE

Cette partie explique comment enregistrer à partir du tuner, du lecteur de disques compacts ou d'un appareil externe.

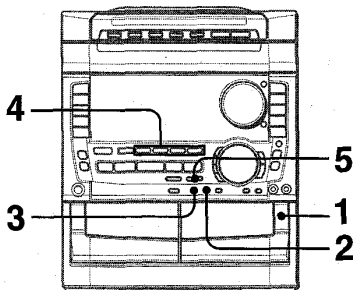

Préparation

- Bobiner la cassette jusqu'à l'endroit où on veut démarrer l'enregistrement.
- Pour l'enregistrement, utiliser des cassettes de type I (normales) ou de type II (high/CrO₂).

- 1 Insérer la cassette à enregistrer dans la platine 2.**
Insérer la cassette avec la face à enregistrer en premier orientée vers l'extérieur de l'appareil.

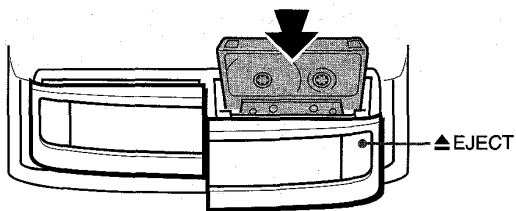

- 2 Appuyer sur REV MODE pour sélectionner le mode d'inversion.**

Pour enregistrer sur une face seulement, sélectionner Σ .
Pour enregistrer sur les deux faces, sélectionner Σ ou Σ .

- 3 Appuyer sur DOLBY NR pour mettre le réducteur de bruit Dolby en ou hors service.**

Pour enregistrer avec réducteur de bruit DOLBY, allumer $\square\square$ NR.

Pour enregistrer sans réducteur de bruit DOLBY, éteindre $\square\square$ NR.

- 4 Appuyez sur fonction (CD, TUNER, VIDEO/AUX ou MD) et préparez la source à enregistrer.**

Pour enregistrer à partir d'un disque compact, appuyer sur CD et mettre le(s) disque(s) en place.

Pour enregistrer une émission de radio, appuyer sur TUNER et accorder sur une station.

Pour enregistrer à partir de la source connectée, appuyer sur VIDEO/AUX ou MD et mettre la source en marche.

- 5 Appuyer sur ● REC/REC MUTE pour démarrer l'enregistrement.**

REC

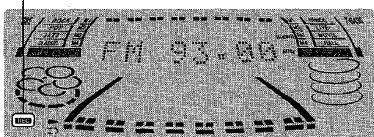

Quand la fonction sélectionnée est CD, la lecture et l'enregistrement démarrent simultanément.

Pour arrêter l'enregistrement, appuyer sur ■.
Pour mettre l'enregistrement en pause, appuyer sur \parallel .
(Applicable quand la source est TUNER, VIDEO/AUX ou MD.) Pour reprendre l'enregistrement, appuyer de nouveau sur cette touche.

INSERTION D'ESPACES BLANCS

L'insertion d'espaces blancs de quatre secondes permet l'utilisation de la fonction senseur de musique. (Applicable quand la source est TUNER, VIDEO/AUX ou MD.)

- 1 Appuyer sur ● REC/REC MUTE pendant l'enregistrement ou pendant le mode pause d'enregistrement.**

REC clignote sur l'affichage pendant quatre secondes et le ruban magnétique défile sans enregistrement. Au bout de quatre secondes, la platine passe au mode pause d'enregistrement.

- 2 Appuyer sur \parallel pour reprendre l'enregistrement.**

Pour insérer un espace blanc de moins de quatre secondes, appuyer de nouveau sur ● REC/REC MUTE tandis que **REC** clignote.

Pour insérer des espaces blancs de plus de quatre secondes, appuyer de nouveau sur ● REC/REC MUTE une fois que la platine passe au mode pause d'enregistrement. A chaque pression sur cette touche, un espace blanc de quatre secondes est ajouté.

REGLAGE DU SON PENDANT L'ENREGISTREMENT

On peut faire varier librement le volume de sortie et la tonalité (BBE excepté et fonction de lecture rythme) des enceintes ou du casque sans affecter le niveau de l'enregistrement.

Enregistrement avec BBE

La source souhaitée peut être enregistrée avec la fonction BBE pour améliorer la clarté du son aux fréquences élevées. Lors de la lecture d'une cassette enregistrée avec BBE, il est conseillé de mettre le système BBE hors service.

Pour effacer un enregistrement

S'assurer qu'aucun microphone n'est branché à cet appareil et fonction de lecture rythme (page 6) est annulée.

- 1 Insérer la cassette à effacer dans la platine 2 et appuyer sur TAPE/DECK 1/2 pour afficher "TP 2".**
- 2 Bobiner la cassette jusqu'à l'endroit où on veut démarrer l'effacement.**
- 3 Régler le mode d'inversion en appuyant sur REV MODE.**
- 4 Appuyer sur ● REC/REC MUTE pour démarrer l'effacement.**

DUPLICATION MANUELLE D'UNE CASSETTE

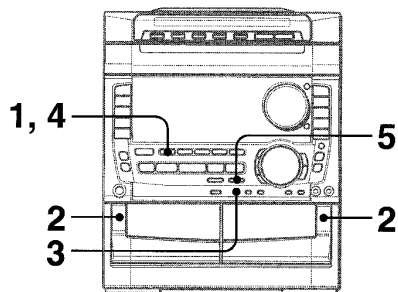

Préparation

- Bobiner la cassette jusqu'à l'endroit où on veut démarrer l'enregistrement.
- Le mode d'inversion est automatiquement réglé sur Σ . Remarque que l'enregistrement ne sera fait que sur une face de la cassette.

1 Appuyer sur TAPE.

2 Insérer la cassette originale dans la platine 1 et la cassette à enregistrer dans la platine 2.

Introduisez les cassettes avec les faces à reproduire et à enregistrer tournées vers soi.

3 Appuyer sur DOLBY NR pour mettre le réducteur de bruit Dolby hors service.

$\square\square$ NR disparaît de l'affichage.

4 Appuyer sur TAPE/DECK 1/2 pour sélectionner la platine 1.

"TP 1" est affiché.

5 Appuyer sur \bullet REC/REC MUTE pour démarrer l'enregistrement.

La lecture et l'enregistrement démarrent simultanément.

Pour arrêter la duplication

Appuyer sur \blacksquare .

Sélection du réducteur de bruit Dolby lors de la lecture de la cassette dupliquée

Appuyer sur DOLBY NR pour mettre le réducteur de bruit Dolby en ou hors service, en fonction de la cassette originale.

DUPLICATION DE LA TOTALITÉ D'UNE CASSETTE

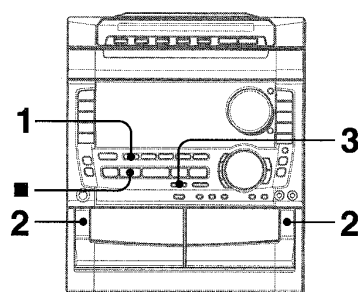

Cette fonction permet de faire des copies exactes des deux faces de la cassette originale. Les faces arrière des deux cassettes démarrent en même temps dès que la cassette la plus longue a été inversée.

REMARQUE

- La duplication ne démarre pas à un point situé au milieu d'une face.
- Le mode d'inversion est automatiquement réglé sur Σ .
- Le réducteur de bruit Dolby n'affecte pas l'enregistrement.

1 Appuyer sur TAPE.

2 Insérer la cassette originale dans la platine 1 et la cassette à enregistrer dans la platine 2.

Insérer chaque cassette avec la face à lire ou à enregistrer en premier orientée vers l'extérieur de l'appareil.

3 Appuyer une ou deux fois sur SYNCHRO DUBBING pour démarrer l'enregistrement.

- ① Pour enregistrer à vitesse normale, appuyer une fois sur la touche de manière que NORM-DUB soit affiché.
- ② Pour enregistrer à grande vitesse, appuyer deux fois sur la touche de manière que HIGH-DUB soit affiché.

①



②



Les cassettes sont rebobinées jusqu'au début de leurs faces avant, puis l'enregistrement démarre.

Pour arrêter la duplication

Appuyer sur \blacksquare .

Sélection du réducteur de bruit Dolby lors de la lecture de la cassette dupliquée

Appuyer sur DOLBY NR pour mettre le réducteur de bruit Dolby en ou hors service, en fonction de la cassette originale.

REMARQUE

- Si l'ergot de sécurité d'une face ou l'autre de la cassette est absent, l'enregistrement ne démarre pas.
- Si l'amorce de la cassette à enregistrer est plus longue que celle de la cassette originale, l'enregistrement sur la face arrière risque de s'arrêter en cours. Le cas échéant, dupliquer chaque face manuellement comme décrit à la partie "DUPLICATION MANUELLE D'UNE CASSETTE".

ENREGISTREMENT AVEC MONTAGE ET CALCUL DU TEMPS

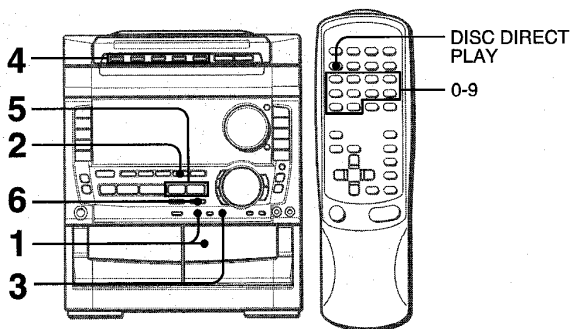

La fonction montage et calcul du temps permet d'enregistrer à partir de disques compacts sans se préoccuper de la durée de la cassette et des durées des plages. Quand on met un disque compact en place, l'appareil calcule automatiquement la durée totale des plages. Si nécessaire, l'ordre des plages est changé de manière qu'aucune plage ne soit tronquée. (AI: Intelligence Artificielle)

REMARQUE

L'enregistrement avec montage et calcul du temps ne démarrera pas à un point situé au milieu d'une face. La cassette doit être enregistrée à partir du début d'une de ses faces.

1 Insérer la cassette dans la platine 2 puis appuyer sur DOLBY NR pour mettre le réducteur de bruit Dolby en ou hors service.

Insérer la cassette avec la face à enregistrer en premier orientée vers l'extérieur de l'appareil.

2 Appuyer sur CD et mettre le(s) disque(s) en place.

3 Appuyer une fois sur CD EDIT/CHECK.

"EDIT" s'allume et "AI" clignote sur l'affichage.

Lorsque vous utilisez la télécommande, appuyez une fois sur EDIT/CHECK.

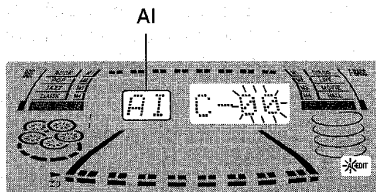

Lorsque "PRGM" est affiché, appuyez de nouveau sur CD EDIT/CHECK.

4 Appuyer sur une des touches DISC DIRECT PLAY 1-5, puis sélectionner un disque.

5 A l'aide des ◀ ou ▶, spécifier la durée de la cassette.

On peut spécifier une durée de 10 à 99 minutes.

En quelques secondes, le micro-ordinateur détermine quelles plages seront enregistrées sur chaque face de la cassette.

• Vous pouvez également indiquer la longueur de la cassette au moyen des numériques 0-9 ou MULTI JOG.

Exemple: Quand on utilise une cassette de 60 minutes, appuyer sur 6 et 0.

Durée de la cassette cassette Face A de la cassette (face avant) Plages sélectionnées pour la face A

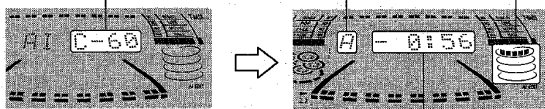

Temps d'enregistrement restant

6 Appuyez sur ● REC/REC MUTE pour commencer l'enregistrement.

La cassette est rebobinée jusqu'au début de la face avant, l'amorce est lue pendant dix secondes, puis l'enregistrement démarre. Une fois que l'enregistrement sur la face avant (face A) est terminé, l'enregistrement sur la face arrière (face B) démarre.

Pour arrêter l'enregistrement

Appuyer sur ■. L'enregistrement de la cassette et la lecture du disque compact s'arrêtent simultanément.

Pour effacer le programme du montage

Appuyer deux fois sur ■ CLEAR de manière que "EDIT" disparaisse de l'affichage.

Pour contrôler l'ordre des numéros des plages programmées

Avant l'enregistrement, appuyer sur CD EDIT/CHECK pour sélectionner la face A ou B, puis appuyer sur ◀ ou ▶ à plusieurs reprises ou tournez MULTI JOG.

Numéro de programme

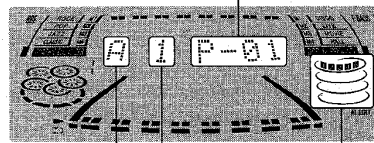

Face sélectionnée Numéro de page Numéros des plages programmées

Pour ajouter des plages d'autres disques au programme du montage

S'il reste du temps sur la cassette après l'étape 5, on peut ajouter des plages des autres disques situés dans le compartiment.

1 Appuyez sur EDIT/CHECK de la télécommande pour choisir la face A ou B.

2 Appuyez sur DISC DIRECT PLAY et ensuite sur l'une des touches numériques 1-5 de la télécommande dans les 3 secondes pour sélectionner un disque.

3 Sélectionner les plages à l'aide des touches numériques.

AI s'éteint et PRGM se met à clignoter sur l'affichage.

Une plage dont la durée de lecture est supérieure au temps restant ne peut pas être programmée.

4 Pour ajouter d'autres plages, répéter les étapes 2 et 3.

Durée des cassettes et temps du montage

La durée d'une cassette est généralement supérieure à celle indiquée sur l'étiquette. Cet appareil peut programmer des plages pour utiliser le temps en excès. Quand la durée totale d'enregistrement est légèrement supérieure à la durée spécifiée pour la cassette après le montage, l'affichage indique le temps en excès (sans signe moins) au lieu du temps restant (avec le signe moins).

REMARQUE

• Si l'ergot de sécurité d'une face ou l'autre de la cassette est absent, l'enregistrement ne se fait pas.

• La fonction montage ne peut pas être utilisée avec les disques contenant 31 plages ou plus.

ENREGISTREMENT AVEC MONTAGE PROGRAMME

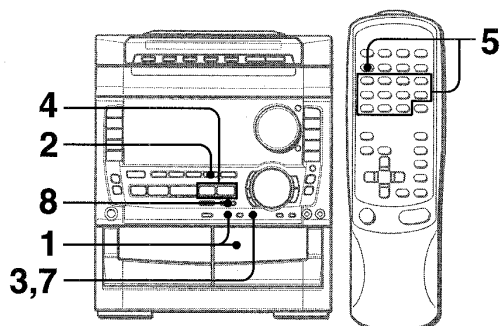

La fonction montage programmé permet d'enregistrer à partir de disques compacts tout en contrôlant le temps restant sur chaque face de la cassette au fur et à mesure de la programmation des plages.

REMARQUE

L'enregistrement avec montage programmé ne démarrera pas à un point situé au milieu d'une face. La cassette doit être enregistrée à partir du début d'une de ses faces.

1 Insérer la cassette dans la platine 2 puis appuyer sur DOLBY NR pour mettre le réducteur de bruit Dolby en ou hors service.

Insérer la cassette avec la face à enregistrer en premier orientée vers l'extérieur de l'appareil.

2 Appuyer sur CD et mettre le(s) disque(s) en place.

3 Appuyer deux fois sur CD EDIT/CHECK.

EDIT s'allume et "PRGM" clignote sur l'affichage.

Lorsque vous utilisez la télécommande, appuyez une deux fois sur EDIT/CHECK.

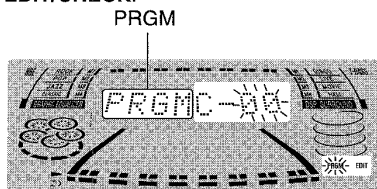

Lorsque "A" est affiché, appuyez de nouveau sur CD EDIT/CHECK.

4 Appuyez sur les ◀◀ ou ▶▶ pour indiquer la longueur de la cassette.

On peut spécifier une durée de 10 à 99 minutes.

- Vous pouvez également indiquer la longueur de la cassette au moyen des touches numériques 0-9 ou MULTI JOG.

Durée de la cassette (face avant) Durée maximale d'enregistrement de la face A

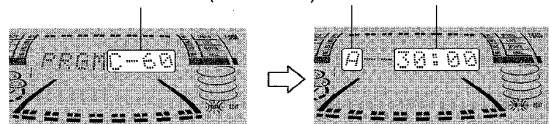

5 Appuyez sur DISC DIRECT PLAY et puis sur les touches numériques 1-5 dans les 3 secondes en la télécommande pour choisir un disque. Et ensuite sur l'une des touches numériques 0-9 et +10 pour programmer une plage.

Exemple: pour sélectionner la dixième plage du disque 2, appuyer sur DISC DIRECT PLAY et la touche numérique 2, puis appuyer sur les touches numériques +10 et 0.

6 Répéter l'étape 5 pour le reste des plages de la face A.

Une plage dont la durée de lecture est supérieure au temps restant ne peut pas être programmée.

Numéro de plage sélectionnée

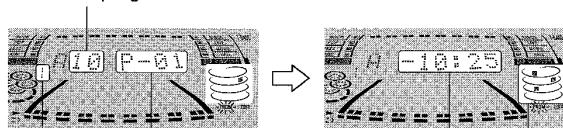

Numéro de disque sélectionné

Numéro de programme

Temps restant de la face A

Plages programmées

7 Appuyer sur CD EDIT/CHECK pour sélectionner la face B, puis programmer les plages pour cette face.

Après s'être assuré que B est affiché, répéter l'étape 5.

Face B de la cassette (face arrière)

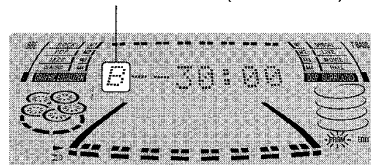

8 Appuyez sur ● REC/REC MUTE pour commencer l'enregistrement.

La cassette est rebobinée jusqu'au début de la face avant, l'amorce est lue pendant dix secondes, puis l'enregistrement démarre. Une fois que l'enregistrement sur la face avant (A) est terminé, l'enregistrement sur la face arrière (B) démarre.

Pour arrêter l'enregistrement

Appuyer sur ■. L'enregistrement de la cassette et la lecture du disque compact s'arrêtent simultanément.

Pour contrôler l'ordre des numéros des plages programmées

Avant l'enregistrement, appuyer sur CD EDIT/CHECK pour sélectionner la face A ou B, puis appuyer sur ◀◀ ou ▶▶ à plusieurs reprises ou tournez MULTI JOG.

Numéro de disque Numéro de programme

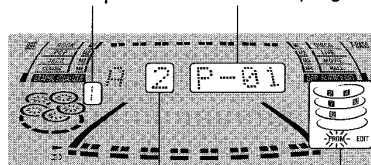

Numéro de plage

Numéros des plages programmées

Pour changer le programme de chaque face

Appuyer sur CD EDIT/CHECK pour sélectionner la face A ou B, puis appuyer sur ■ CLEAR pour effacer le programme de la face sélectionnée. Ensuite, reprogrammer des plages.

Pour effacer le programme du montage

Appuyer deux fois sur la touche ■ de manière que "EDIT" disparaisse de l'affichage.

REMARQUE

- Si l'ergot de sécurité d'une face ou l'autre de la cassette est absent, l'enregistrement ne se fait pas.
- La fonction montage ne peut pas être utilisée avec les disques contenant 31 plages ou plus.

KARAOKE

MIXAGE AVEC MICROPHONE

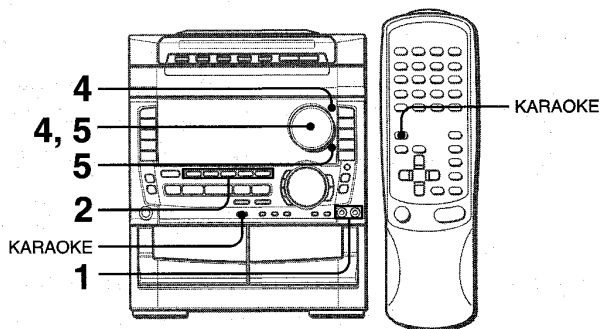

Pour chanter avec accompagnement par une source musicale, on peut brancher deux microphones (pas fournis) à cet appareil. Utiliser des microphones à mini-fiches (3,5 mm Ø).

1 Brancher les microphones aux prises MIC 1 et MIC 2.

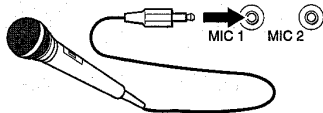

2 Appuyer sur une des touches de fonction pour sélectionner la source à mixer, et mettre cette source en marche.

3 Régler le volume et la tonalité de la source.

4 Appuyez sur MIC et tournez VOLUME dans les 4 secondes pour régler le volume du microphone.

Le volume du microphone est réglable de 1 à MAX (7) ou OFF (annuler).

Le volume des deux microphones est réglé en même temps.

5 Appuyez sur ECHO et tournez VOLUME dans les 4 secondes pour régler le niveau de l'écho.

Le niveau de l'écho est réglable de 1 à MAX (7) ou OFF (annuler).

Pour changer le temps de retard de l'écho

Tenir la ECHO enfoncée tandis que l'écho est en service. Les réglages "ECHO-L" (Long) et "ECHO-M" (Moyen) sont affichés alternativement. Relâcher la touche quand le réglage souhaité est affiché.

Pour enregistrer le son de microphone mixé avec la source sonore

Suivre la procédure d'enregistrement à partir de la source (Voir page 15).

La SYNCHRO DUBBING ne peut pas être utilisée pour l'enregistrement de mixage.

Quand on n'utilise pas les microphones

Mettez le volume du microphone et le niveau de l'écho sur OFF et débranchez les microphones des prises MIC.

REMARQUE

- MIC et ECHO sont automatiquement mis sur OFF lorsque la fonction est modifiée, lorsque l'une des touches DSP SURROUND est enfoncée, lorsque l'appareil est mis hors tension ou lorsque le cordon d'alimentation est débranché.
- Lorsque le niveau MIC ou ECHO est modifié, le mode DSP SURROUND est automatiquement annulé.

- Si le microphone se trouve trop près des haut-parleurs, cela peut provoquer un sifflement. Dans ce cas, éloignez le microphone des haut-parleurs ou diminuez le volume du microphone.
- Si le son d'un microphone est extrêmement fort, il peut être déformé. Dans ce cas, diminuez le volume du microphone.

Microphones recommandés

L'utilisation de microphones de type unidirectionnel est recommandée pour éviter le hurlement. Pour plus de détails, contacter le distributeur Aiwa local.

FONCTIONS VOCAL FADER/MULTIPLY

Cet appareil permet l'emploi de disques ou de cassettes comme sources Karaoke.

Utiliser la fonction Vocal Fader pour des disques ou cassettes ordinaires.

Utiliser la fonction Multiplex pour des disques ou cassettes multi audio.

Appuyer sur la KARAOKE à plusieurs reprises pour sélectionner la fonction Vocal Fader ou Multiplex.

A chaque pression sur la KARAOKE, une de ces fonctions est sélectionnée de manière cyclique.

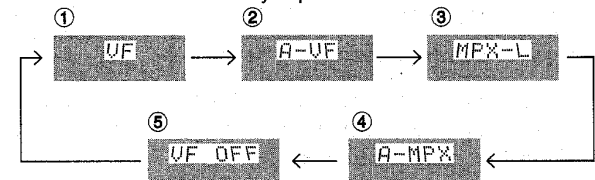

① Vocal Fader

La partie vocale devient plus douce que l'accompagnement.

② Auto Vocal Fader

La partie vocale devient plus douce uniquement pendant qu'il y a une entrée audio par les microphones.

③ Multiplex

Le son du canal gauche est audible par les deux enceintes et le son du canal droit est atténué.

Pour écouter le son du canal droit, voir ci-dessous.

④ Auto Multiplex

Le son du canal gauche est audible par les deux enceintes et le son du canal droit est atténué uniquement pendant qu'il y a une entrée audio par les microphones.

Pour écouter le son du canal droit, voir ci-dessous.

⑤ Annulation

Pour changer le canal audible de la fonction Multiplex

Quand la fonction Multiplex est sélectionnée, "MPX-L" est affiché pendant trois secondes puis l'affichage passe au nom de la fonction sélectionnée. Une fois que le nom de la fonction sélectionnée est affiché, tenir KARAOKE enfoncée jusqu'à ce que "MPX-R" soit affiché.

Pour revenir au réglage initial, sélectionner MPX-L.

Quand l'alimentation est coupée, MPX-L est sélectionné.

Pour changer le réglage du retard de la fonction Auto Vocal Fader ou Auto Multiplex

La partie vocale initiale atténuée peut être rétablie plus rapidement au niveau normal.

Quand la fonction Auto Vocal Fader ou Auto Multiplex est sélectionnée, "A-VF" ou "A-MPX" est affiché pendant trois secondes puis l'affichage passe au nom de la fonction sélectionnée. Une fois que le nom de la fonction sélectionnée est affiché, tenir KARAOKE enfoncée jusqu'à ce que "FAST" soit affiché.

Pour revenir au réglage initial, sélectionner SLOW.

Quand l'alimentation est coupée, SLOW est sélectionné.

REMARQUE

- Les fonctions Karaoke risquent de ne pas fonctionner correctement avec les disques compacts ou cassettes suivants.
 - Disques ou cassettes à enregistrement mono
 - Disques ou cassettes enregistrés avec de forts échos
 - Disques ou cassettes avec la partie vocale enregistrée sur la droite ou la gauche du spectre sonore
- Quand la fonction Karaoke est en service, le son est sorti en monophonie.
- Lorsque la fonction est changée, la fonction Karaoke est activée.

PROGRAMME DE KARAOKE

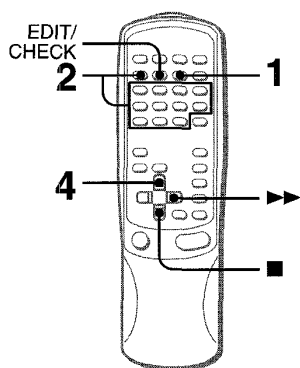

Avant ou pendant la lecture de disque compact, on peut réserver jusqu'à quinze plages à lire après la plage courante. Chaque réservation est effacée quand sa lecture est terminée.

Utiliser la télécommande.

1 Appuyer une fois sur PRGM.

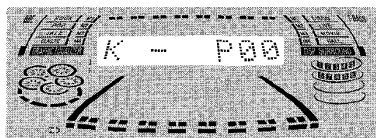

2 Appuyer sur DISC DIRECT PLAY, sélectionner un disque en appuyant sur une des touches numériques 1 à 5 dans les trois secondes. Et ensuite sur l'une des touches numériques 0-9 et +10 pour programmer une plage.

Numéro de disque réservé Numéro de plage réservée

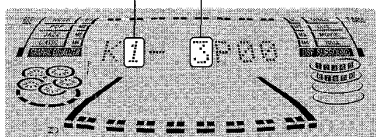

3 Répéter les étapes 2 pour réserver d'autres plages.

4 Appuyer sur la ◀▶ pour démarrer la lecture.

Une fois qu'une plage est lue, elle est effacée du programme.

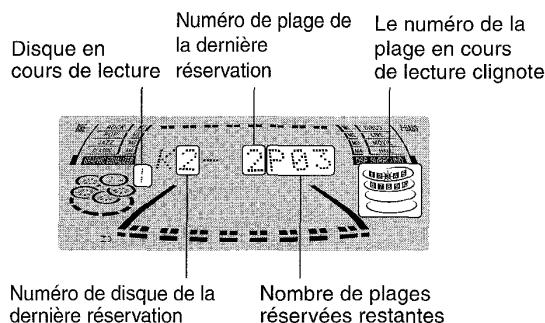

KARAOKE

Pour ajouter une réservation pendant la lecture

Répéter les étapes 2.

Pour contrôler les plages réservées

Appuyer sur **EDIT/CHECK** à plusieurs reprises. A chaque pression sur cette touche, un numéro de disque et un numéro de plage sont affichés dans l'ordre réservé.

Pour arrêter la lecture

Appuyer sur ■. Pour redémarrer la lecture, appuyer sur ◀▶.

Pour sauter une plage

Appuyer sur la ▶▶. La plage sautée est effacée du programme.

Pour effacer toutes les réservations

Appuyer sur ▶▶ à plusieurs reprises jusqu'à ce que "K- P00" soit affiché.

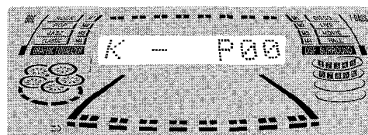

Pour annuler les programmes de Karaoke, appuyer une fois de plus sur cette touche. L'affichage repasse à celui de la lecture de disque compact.

F

REMARQUE

- Si le numéro de plage réservé n'existe pas sur le disque sélectionné, l'appareil arrête la lecture et l'affichage clignote. Dans ce cas, appuyer sur ▶▶ pour sauter l'erreur. Ensuite, appuyer sur ◀▶ pour démarrer la lecture à la plage réservée suivante.
- Si on appuie plusieurs fois sur **PRGM** à l'étape 1, PRGM est affiché et l'appareil passe au mode lecture programmée de disque compact (Voir page 12). Pour annuler la lecture programmée, appuyer sur ■ **CLEAR**.

L'HORLOGE ET MINUTERIE

REGLAGE DE L'HORLOGE

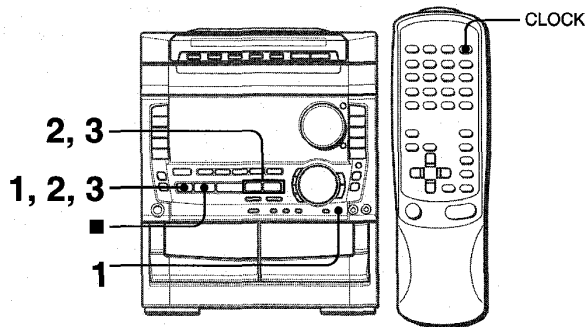

- 1 Appuyez une fois sur **CLOCK/TIMER** et ensuite sur **|| SET** dans les 4 secondes.

Les heures clignotent.



Si vous utilisez la télécommande

Appuyez sur **CLOCK** et ensuite sur **|| SET** dans les 4 secondes.

- 2 Appuyer sur **◀ DOWN** ou **▶ UP** pour spécifier les heures, et appuyer sur **|| SET**.

Les heures arrêtent de clignoter et les minutes se mettent à clignoter.

- 3 Appuyer sur **◀ DOWN** ou **▶ UP** pour spécifier les minutes appuyer sur **|| SET**.

Les minutes arrêtent de clignoter sur l'affichage et l'horloge démarre à 00 seconde.

Pour afficher l'heure courante

Appuyez une fois sur **CLOCK/TIMER**. L'horloge est affichée pendant quatre secondes.

Toutefois, l'heure ne peut pas être affichée pendant l'enregistrement.

Pour passer au format de 24 heures

Appuyez une fois sur **CLOCK/TIMER** et ensuite sur **■** dans les 4 secondes.

Pour revenir au format de 12 heures, procéder de la même manière.

Si l'affichage de l'horloge clignote

Ceci est dû à une interruption d'alimentation. L'heure courante doit être réglée de nouveau.

Si la coupure d'alimentation a duré plus de 24 heures, tous les réglages mémorisés depuis l'achat doivent être réglés.

**MULTI JOG est également disponible au lieu de ◀ ou ▶.
ENTER est également disponible au lieu de || SET.*

REGLAGE DE LA MINUTERIE D'ARRÊT

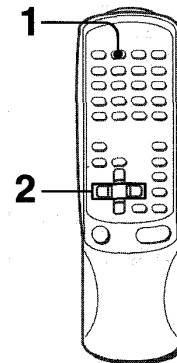

La minuterie d'arrêt permet de mettre l'appareil hors tension automatiquement au bout d'un temps spécifié.

Utiliser la télécommande.

- 1 Appuyer sur **SLEEP**.

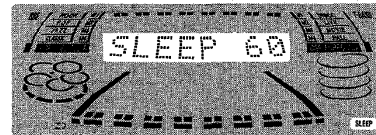

- 2 Dans les quatre secondes qui suivent, appuyer sur **◀** ou **▶** pour spécifier le temps jusqu'à la mise hors tension.

A chaque pression sur la touche, le temps change entre 5 et 240 minutes par pas de 5 minutes.

Temps spécifié

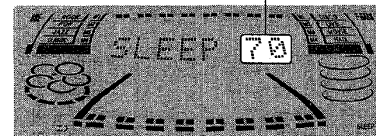

Pour contrôler le temps restant jusqu'à la mise hors tension

Appuyer une fois sur **SLEEP**. Le temps restant est affiché pendant quatre secondes.

Pour annuler la minuterie d'arrêt

Appuyez deux fois sur **SLEEP** pour faire apparaître "SLEEP OFF" dans la fenêtre d'affichage.

**MULTI JOG est également disponible au lieu de ◀ ou ▶.*

REGLAGE DE LA MINUTERIE

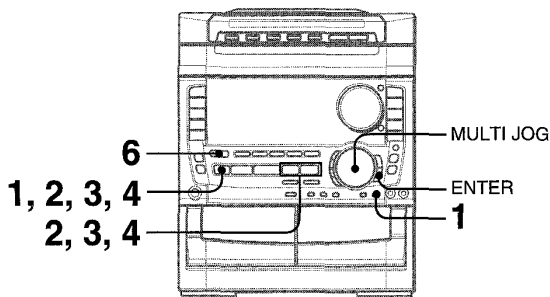

Avec la minuterie intégrée, l'appareil peut être mis sous tension chaque jour à l'heure spécifiée.

Préparation

S'assurer que l'horloge est réglée correctement.

- 1 Appuyez deux fois sur CLOCK/TIMER pour faire apparaître ☉ et appuyez ensuite sur **SET** dans les 4 secondes.**

☉ est affiché et les heures clignotent.

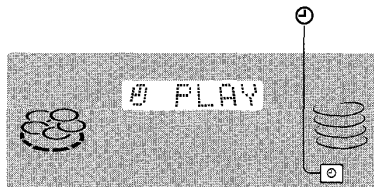

Si vous utilisez la télécommande

Appuyez sur **TIMER** et ensuite sur **SET** dans les 4 secondes.

REMARQUE

Si vous appuyez sur **SET** après les 4 secondes, il est possible qu'une autre fonction soit activée.

- 2 Définissez l'heure de départ du programmeur en appuyant sur **DOWN** ou **UP** et ensuite sur **SET**. Procéder de la même manière pour spécifier et régler les minutes.**



Après avoir défini l'heure de début du programmeur, l'un des noms de la source clignote dans la fenêtre d'affichage.

- 3 Appuyez sur **DOWN** ou **UP** pour sélectionner une source, puis appuyez sur **SET**.**

• Si on sélectionne sur **TUNER**, la gamme ne peut pas être sélectionnée à cette étape.

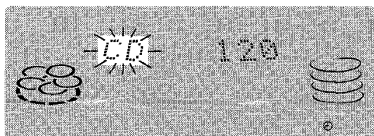

- 4 Sélectionnez la durée de la période d'activation du programmeur au moyen de **DOWN** ou **UP** et appuyez ensuite sur **SET**.**

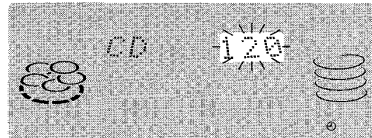

La durée de la mise sous tension par la minuterie peut être réglée entre 5 et 240 minutes par pas de 5 minutes.

- 5 Préparer la source.**

Pour écouter un disque compact, mettre le disque à lire en premier en place dans le plateau 1.

Pour écouter une cassette, la mettre en place dans la platine 1 ou 2.

Pour écouter la radio, l'accorder sur une station.

- 6 Après avoir réglé le volume et la tonalité, appuyer sur la touche **POWER** pour mettre l'appareil hors tension.**

☉ reste sur l'affichage une fois que l'alimentation est coupée (mode attente de minuterie).

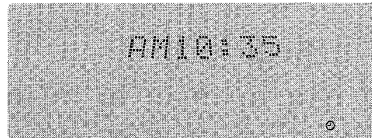

Quand l'heure de la mise sous tension par la minuterie est atteinte, l'appareil est mis sous tension et la lecture commence sur la source sélectionnée.

• Quand on coupe l'alimentation alors que le niveau du volume est réglé à 21 ou plus, ce niveau est automatiquement réglé à 20.

Pour contrôler l'heure et la source spécifiées

Appuyer une fois sur **TIMER** de la télécommande. L'heure de la mise sous tension par la minuterie, la durée de cette mise sous tension et le nom de la source sélectionnée sont affichés pendant quatre secondes.

Pour annuler provisoirement le mode attente de minuterie

Appuyez plusieurs fois sur **TIMER** de la télécommande jusqu'à ce que ☉ ou ☉ REC apparaisse dans la fenêtre d'affichage. Pour revenir au mode de veille du programmeur, appuyez de nouveau une ou deux fois sur **TIMER** pour faire apparaître ☉ ou ☉ REC.

Utilisation de l'appareil une fois que la minuterie est réglée

On peut utiliser l'appareil normalement après avoir réglé la minuterie.

Avant de couper l'alimentation, répéter l'étape 5 pour préparer la source, et régler le volume et la tonalité.

REMARQUE

• La lecture et l'enregistrement commandés par la minuterie ne se feront pas si l'appareil n'est pas mis hors tension.
• L'appareil connecté ne peut pas être mis sous et hors tension par la minuterie intégrée de cet appareil. Utiliser une minuterie externe.

ENREGISTREMENT COMMANDE PAR LA MINUTERIE

L'enregistrement commandé par la minuterie est applicable uniquement aux sources **TUNER** et **VIDEO/AUX** (avec une minuterie externe).

Appuyer sur **TIMER de la télécommande à plusieurs reprises jusqu'à ce que ☉ REC apparaisse sur l'affichage, puis appuyer sur **SET** dans les 4 secondes qui suivent.** Effectuer les étapes de la partie "REGLAGE DE LA MINUTERIE" à partir de l'étape 2 et, après l'étape 5, insérer la cassette à enregistrer dans la platine 2.

***MULTI JOG** est également disponible au lieu de **DOWN** ou **UP**.
ENTER est également disponible au lieu de **SET**.



AUTRES CONNEXIONS

CONNEXION D'UN APPAREIL OPTIONNEL

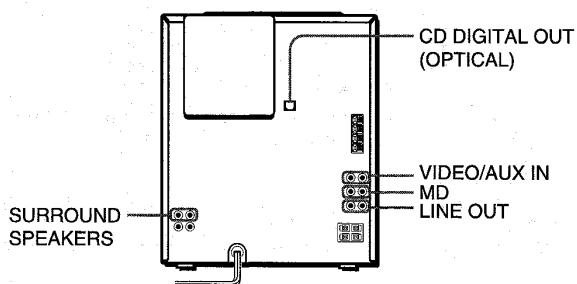

Pour plus de détails, se reporter au mode d'emploi de l'appareil connecté.

- Les cordons de raccordement ne sont pas fournis. Se procurer les cordons nécessaires.
- Pour les appareils optionnels disponibles, consulter le distributeur Aiwa local.

PRISES VIDEO/AUX IN

Cet appareil peut recevoir des signaux sonores analogiques par ces prises.

Utiliser un câble à fiches phono RCA pour connecter un appareil audio (tourne-disque, lecteur de disque laser, magnéto, téléviseur, etc., lecteur de MD.). Connecter la fiche rouge à la prise **R** et la fiche blanche à la prise **L**.

Pour connecter un tourne-disque

Utiliser un tourne-disque Aiwa muni d'un amplificateur à égaliseur intégré.

PRISES MD

Ces prises sont recommandées pour la connexion d'un lecteur de minidisque.

Utiliser un câble à fiches phono RCA.

Connecter la fiche rouge à la prise **MD R** et la fiche blanche à la prise **MDL**.

- Lorsque le lecteur MD est raccordé à ces prises, aucun son n'est diffusé via les prises **LINE OUT**.

PRISES LINE OUT

Cet appareil peut sortir des signaux sonores analogiques par ces prises. Utiliser un câble à fiches phono RCA pour connecter un appareil audio muni de prises **LINE IN** (entrée analogique).

REMARQUE

Ne raccordez aucun appareil à **LINE OUT** et **VIDEO/AUX IN** simultanément. Cela générerait des parasites et un fonctionnement défectueux se produirait.

PRISE CD DIGITAL OUT (OPTICAL)

Cet appareil peut sortir les signaux sonores numériques de disque compact par cette prise. Utiliser un câble optique pour connecter un appareil audio numérique (amplificateur numérique, platine DAT, enregistreur de minidisques, etc.).

Enlever le capuchon antipoussière (a) de la prise **CD DIGITAL OUT (OPTICAL)**. Ensuite, connecter la fiche d'un câble optique à cette prise.



Quand la prise **CD DIGITAL OUT (OPTICAL)** n'est pas utilisée

Mettre en place le capuchon antipoussière fourni.

PRISES SURROUND SPEAKERS

Branchez sur les prises les haut-parleurs spatiaux en option d'une impédance de 8 ou 16 ohms.

ECOUTE DE SOURCES EXTERNES

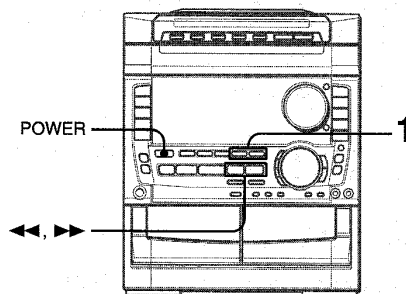

Pour exploiter un appareil raccordé aux prises **VIDEO/AUX IN** et aux prises **MD**, procédez comme suit.

1 Appuyer sur VIDEO/AUX ou MD.

Lorsqu'un appareil raccordé aux prises **VIDEO/AUX IN** est activé: appuyez sur **VIDEO/AUX**.

Lorsqu'un appareil raccordé aux prises **MD** est activé: appuyez sur **MD**.

2 Mettre l'appareil connecté en marche.

Pour changer le nom de source sur l'affichage

Quand on appuie sur **VIDEO/AUX**, VIDEO est affiché initialement. On peut remplacer ce nom par AUX ou TV.

L'appareil étant sous tension, appuyer sur **POWER** tout en appuyant sur **VIDEO/AUX**.

Répéter cette procédure pour sélectionner un des noms.

Pour régler le niveau sonore de la source externe

Si le niveau sonore de la source externe est beaucoup plus élevé ou beaucoup plus faible que celui des autres sources, le régler de la manière suivante.

1 Appuyer sur VIDEO/AUX ou MD et mettre l'appareil en lecture.

2 Appuyer sur ◀ ou ▶ de manière que le niveau sonore soit le même que celui des autres sources.

REMARQUE

Pendant l'enregistrement, le niveau sonore ne peut pas être réglé.

SOINS ET ENTRETIEN

Un entretien et des soins réguliers de l'appareil et des disques et cassettes sont nécessaires pour assurer un fonctionnement optimal.

Nettoyage du coffret

Utiliser un chiffon doux légèrement imbibé d'une solution détergente douce. Afin de ne pas altérer le fini de l'appareil, ne pas utiliser de solvants forts, tels que de l'alcool, de la benzine ou du diluant.

Nettoyage des têtes et des chemins de bande

Toutes les dix heures d'utilisation, nettoyer les têtes et les chemins de bande avec une cassette de nettoyage ou un coton-tige imbibé d'un liquide de nettoyage ou d'alcool dénaturé. (Des kits de nettoyage sont disponibles dans le commerce.)

Lors du nettoyage avec un coton-tige, essuyer la tête d'enregistrement/de lecture, la tête d'effacement (platine 2 seulement), les cabestans et les galets presseurs.

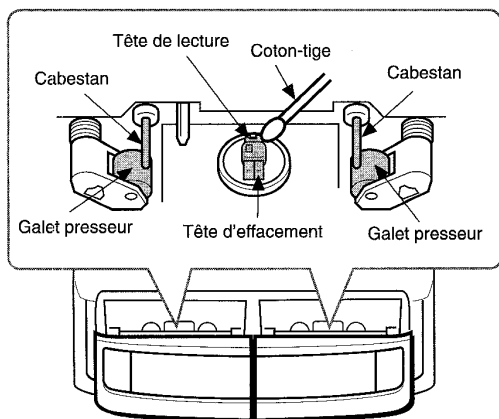

Après le nettoyage des têtes et des chemins de bande avec une cassette de nettoyage à liquide ou avec un coton-tige imbibé, attendre que les parties nettoyées soient complètement sèches avant de mettre des cassettes en place.

Pour démagnétiser les têtes

A la longue, les têtes peuvent devenir magnétisées. Ceci peut restreindre la plage de sortie des cassettes enregistrées et augmenter le bruit. A l'aide d'un dispositif de démagnétisation disponible dans le commerce, démagnétiser les têtes toutes les 20 à 30 heures d'utilisation.

Soin des disques

- Si un disque est sale, l'essuyer du centre vers l'extérieur avec un chiffon de nettoyage.

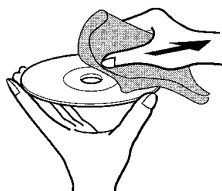

- Après la lecture d'un disque, le ranger dans son étui. Ne pas laisser le disque dans un endroit chaud ou humide.

Soin des cassettes

- Après l'utilisation, ranger les cassettes dans leurs boîtes.
- Ne pas laisser les cassettes près d'un aimant, d'un moteur électrique, d'un téléviseur ou de toute autre source de champ magnétique. Cela diminuerait la qualité sonore et provoquerait du souffle.
- Ne pas exposer les cassettes au soleil ni les laisser dans un véhicule garé au soleil.

EN CAS DE PROBLEME

Si l'appareil ne fonctionne pas comme décrit dans ce mode d'emploi, contrôler le guide suivant.

GENERALITES

Il n'y a pas de son.

- Le cordon secteur est-il branché correctement?
- N'y a-t-il pas une mauvaise connexion? (→ page 3)
- Il y a peut-être un court-circuit dans les bornes d'enceinte.
 - Débrancher le cordon secteur puis corriger les connexions d'enceinte.
- Une touche de fonction incorrecte n'est-elle pas en service?

Le son ne sort que par une enceinte.

- L'autre enceinte n'est-elle pas déconnectée?

Le son sorti n'est pas stéréo.

- La fonction Karaoke n'est-elle pas en service? (→ page 19)

Un affichage ou un fonctionnement erroné se produit.

- Réinitialiser l'appareil comme indiqué ci-dessous.

PARTIE TUNER

Il y a des charges statiques constantes en forme d'onde.

- L'antenne est-elle raccordée correctement? (→ page 3)
- Le signal n'est-il pas faible?
 - Connecter une antenne extérieure.

La réception présente des parasites ou le son présente de la distorsion.

- Le système ne capte-t-il pas des bruits extérieurs ou des ondes réfléchies?
 - Changer l'orientation de l'antenne.
 - Eloigner l'appareil d'autres appareils électriques.

PARTIE MAGNETOCASSETTE

La bande ne défile pas.

- La platine 2 n'est-elle pas en mode pause? (→ page 13)

Le son est déséquilibré ou trop faible.

- La tête de lecture n'est-elle pas sale? (→ page 24)

L'enregistrement est impossible.

- Un ergot de sécurité de la cassette n'est-il pas absent? (→ page 14)
- La tête d'enregistrement n'est-elle pas sale? (→ page 24)

L'effacement est impossible.

- La tête d'effacement n'est-elle pas sale? (→ page 24)
- Une cassette au métal n'est-elle pas utilisée?

Il n'y a pas de sons aigus.

- Une cassette enregistrée sans réducteur de bruit Dolby n'est-elle pas lue avec le système réducteur de bruit Dolby en service? (→ page 13)
- La tête d'enregistrement/de lecture n'est-elle pas sale? (→ page 24)

PARTIE LECTEUR DE DISQUES COMPACTS

La lecture ne fonctionne pas.

- Le disque est-il correctement mis en place? (→ page 11)
- Le disque n'est-il pas sale? (→ page 24)
- N'y a-t-il pas de la condensation sur la lentille?
 - Attendre environ une heure puis essayer de nouveau.

Pour réinitialiser

Si une anomalie apparaît sur la fenêtre d'affichage, dans le magnétocassette ou dans la lecteur de disques compacts, réinitialiser l'appareil de la manière suivante.

- 1 Appuyer sur **POWER** pour couper l'alimentation.
- 2 Appuyer sur **POWER** tout en appuyant sur **■ CLEAR** pour remettre l'appareil sous tension. Toutes les données mémorisées après l'achat sont effacées.

Si à l'étape 1 l'alimentation ne peut pas être coupée du fait d'une anomalie, réinitialisez en déconnectant le cordon d'alimentation et en le rebranchant ensuite à nouveau. Puis, exécutez l'étape 2.



SPECIFICATIONS

Appareil principal CX-NA959

Partie tuner FM

Plage d'accord	87,5 MHz à 108 MHz
Sensibilité utile (IHF)	13,2 dBf
Bornes d'antenne	75 ohms (asymétrique)

Partie tuner AM

Plage d'accord	530 kHz à 1710 kHz (pas de 10 kHz) 531 kHz à 1602 kHz (pas de 9 kHz)
Sensibilité utile	350 µV/m
Antenne	Antenne cadre

Partie amplificateur

Amplificateur moyenne-haute fréquence

Puissance de sortie	30 W + 30 W (200 Hz à 20 kHz, THD inférieure à 1%, 6 ohms)
Distorsion harmonique totale	0,1% (17 W, 1 kHz, 6 ohms, DIN AUDIO)

Amplificateur basse fréquence

Puissance de sortie	130 W + 130 W (20 Hz à 200 Hz, THD inférieure à 1%, 6 ohms)
Distorsion harmonique totale	0,1% (110 W, 75 Hz, 6 ohms, DIN AUDIO)

Entrées	VIDEO/AUX IN: 210 mV (réglable) MD: 210 mV (réglable) MIC 1, MIC 2: 1,4 mV (10 kΩ)
Sorties	LINE OUT: 280 mV SPEAKERS: accepte des enceintes de 6 ohms ou plus SURROUND SPEAKERS: accepte des enceintes de 8 ohms ou plus PHONES (prise stéréo): accepte un casque de 32 ohms ou plus

Partie magnétocassette

Format de piste	4 pistes, 2 canaux stéréo
Réponse en fréquence	Bande CrO ₂ : 50 Hz – 16000 Hz Bande normale: 50 Hz – 15000 Hz
Rapport signal/bruit	60 dB (Réducteur de bruit Dolby B en service, bande CrO ₂ , niveau de crête)
Système d'enregistrement	Polarisation CA
Têtes	1 tête de lecture (platine 1) 1 tête d'enregistrement/lecture/effacement (platine 2)

Partie lecteur de disques compacts

Laser	Laser à semi-conducteurs (λ = 780 nm)
Conversion N/A	1 bit, double
Rapport signal/bruit	83 dB (1 kHz, 0 dB)
Distorsion harmonique	0,05% (1 kHz, 0 dB)
Pleurage et scintillement	En deçà du seuil mesurable

Généralités

Alimentation électrique	Secteur 120 V, 60 Hz
Consommation électrique	195 W
Dimensions de l'appareil principal (L × H × P)	300 × 357,5 × 376 mm
Poids de l'appareil principal	12,8 kg

ENCEINTES ACOUSTIQUES SX-WNA958

Type de caisson	4 voies (Type à blindage magnétique)
Haut-parleurs	Subwoofer: cône 200 mm Haut-parleur de grave: cône 120 mm Haut-parleur d'aigu: cône 60 mm Super-tweeter: céramique 20 mm
Impédance	6 ohms
Niveau de pression acoustique de sortie	87 dB/W/m
Dimensions (L × H × P)	260 × 353 × 387 mm
Poids	6,5 kg

Les spécifications et l'aspect extérieur peuvent être modifiés sans préavis en vue d'amélioration du produit.

BBE SYSTEM

L'expression "BBE" et le symbole "BBE" sont des marques déposées de BBE Sound, Inc. Sous licence de BBE Sound, Inc.

REDUCTEUR DE BRUIT DOLBY

Réduction de bruit Dolby fabriquée sous licence de Dolby Laboratories Licensing Corporation. DOLBY et le symbole double-D  sont des marques de Dolby Laboratories Licensing Corporation.

DROITS D'AUTEUR

Prière de vérifier les lois sur la propriété artistique relatives à l'enregistrement de disques, de la radio ou de cassettes dans le pays d'utilisation de l'appareil.

PARTS INDEX

INDICE DE LAS PARTES

NOMENCLATURE

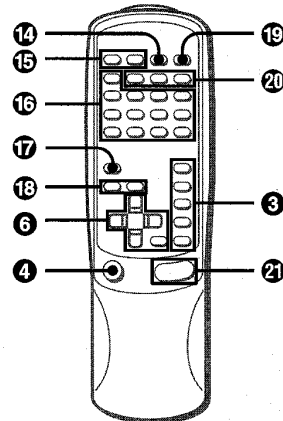
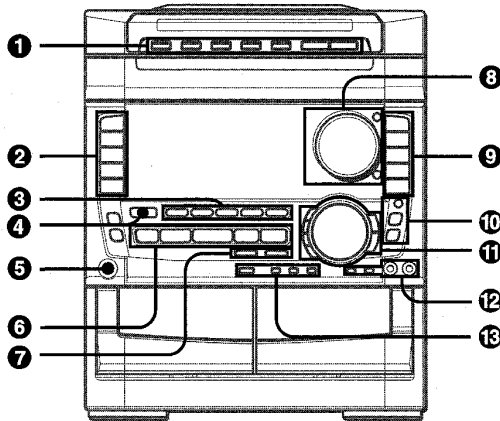

Name/Nombre/Nom **Page/Página/Page**

① DISC DIRECT PLAY 1-5	11,12, 17, 18
DISC CHANGE	11
▲OPEN/CLOSE	11
② ROCK/M1	7, 8
POP/M2	7, 8
JAZZ/M3	7, 8
CLASSIC/M4	7, 8
PRGM/MANUAL	7, 8
③ TAPE/DECK 1/2	5, 13, 14, 16
TUNER/BAND	10
VIDEO/AUX	23
CD	5, 11
MD	23
④ POWER	5, 10, 23, 24
⑤ PHONES	5
⑥ ■SET	10, 11, 13, 21, 22
■CLEAR	10-18, 20, 21, 24
◀▶DIRECTION/PRESET	10-14, 20
◀◀/▶▶DOWN	10-14, 17, 18, 21-23
▶▶/◀◀UP	10-14, 17, 18, 20, 21-23
⑦ SYNCHRO DUBBING	16
●REC/REC MUTE	15-18
⑧ VOLUME	7, 19
MIC	19
ECHO	19
⑨ DISCO/M1	8, 9
LIVE/M2	8, 9
MOVIE/M3	8, 9
HALL/M4	8, 9
PRGM/MANUAL	8, 9
⑩ DEMO	5
BBE	7
T-BASS	7

Name/Nombre/Nom **Page/Página/Page**

⑪ MULTI JOG	5, 6, 8-11, 17, 18, 21, 22
RHYTHM PUSH OFF/ON	6
FREQUENCY UP/DOWN	8
EFFECT	9
DELAY	9
DISPLAY	5
ENTER	8, 9
⑫ RHYTHM	6
CLOCK/TIMER	21, 22
MIC 1, MIC 2	19
⑬ KARAOKE	19
DOLBY NR	13, 15-18
REV MODE (DECK 2)	13-15
CD EDIT/CHECK	11, 17, 18, 20
⑭ MONO (MD/TUNER)	10
⑮ TIMER	22
SLEEP	21
⑯ DISC DIRECT PLAY	11, 12, 17, 18, 20
0-9, +10	10-12, 17, 18, 20
▲OPEN/CLOSE	11
⑰ KARAOKE	19
⑱ T-BASS	7
GEQ	7
⑲ CLOCK	21
⑳ EDIT/CHECK	11, 17, 18, 20
PRGM	12, 20
RANDOM/REPEAT	12
㉑ VOLUME	7, 19

For assistance and information,

call toll free 1-800-BUY-AIWA. (United States and Puerto Rico)